

## TruPulse 200 / 200 B

Entfernungsmesser mit vielen Sonderfunktionen und für große Distanzen!

### Anwenderfreundlich

- Die exakte Entfernung zu jedem Objekt wird in Sekundenschnelle angezeigt.
- Komfortables Handling, Bedienfehler ausgeschlossen.
- Eindeutiges Fadenkreuz zur einfachen Zielerfassung.
- Verschiedene Messmodi: Horizontaldistanz, Vertikaldistanz, Steigung und Höhe zur Horizontalen sowie Pythagoras-Funktion zum indirekten Messen von Höhe und Breite eines Objekts.
- Verschiedene Zielfunktionen: Standard, am nächsten gelegenes / am weitesten entferntes Ziel, Dauermessung, Filter (mit Reflektor und Filter).

### Robuste Bauweise für äußerste Präzision

- Im Lieferumfang sind eine robuste Tasche sowie ein stabiler TruPulse beim Transport und der Lagerung.
- Gehäuse aus witterungsbeständigem Kunststoff mit Grip liegt gut in der Hand und schützt die Optik im Innenleben optimal.



Technische Daten	TruPulse 200 / 200 B
Modell	TruPulse 200 / 200 B
Datenübertragung	Datenkabel / Bluetooth
Reichweite	0-1000 m typ. 0-2000 m auf Reflektor
Vergrößerung	7fach
Toleranz	± 30 cm auf Reflektor ± 1 m typ.
Laserklasse	1
Dioptrienausgleich	± 4 dpt.
Batterie	2 x 1,5 V AA
Gewicht	220 g
Maße	120 x 50 x 90 mm
PREISE:	895,00 € / Bluetooth 1.095,00 €

### Zubehör zu TruPulse-Entfernungsmesser

Datenkabel für Model ohne Bluetooth	98,00 €
Teleskopstativ	38,00 €

### Zielgruppen des TruPulse

Die TruPulse Entfernungsmesser eignen sich überall, wo sie größere Entfernungen und Höhen (über 100 m) messen müssen (z. B. Kranverleih, Feuerwehr, Hochbau, Forst, Jagd, Sport). **Aber auch der Vermesser wird für den TruPulse immer wieder Einsatzmöglichkeiten finden.**

**Besonderheit zur Steigerung der Effizienz. Wenn der TruPulse den Entfernungswert im cm-Bereich nicht eindeutig festlegen kann (z. B. grosse Entfernung und kein Stativ) wird immer noch im mtr-Bereich angezeigt.**



**SURVEYORS-EXPRESS™ GmbH**  
Vermessungsgeräte und Zubehör  
Landsurveying Instruments & Equipment  
Lupinenweg 108 - 61118 Bad Vilbel  
☎ +49 (0) 6101 541354 Fax 55 - GSM 0172 6905873



# MESSTIPP - 2006/2007



**TOTALSTATIONEN – THEODOLITE – LASERENTFERNUNGSMESSER  
BAULASER – NIVELLIERE – VERMESSUNGSBEDARF**

**Easycall: ☎ 12Cent/min. 0700-000LEICA oder 0700-00053422**

**www.vermessen.de – www.gpsgeo.com**

Our Brandmarks:

**Sprinter™ - Baumeister™ - Swiss-Style-Level™ - Swiss-Style-Theo™  
and Surveyors-Express™** are TRADEMARKS by European and German Law.  
Registered in Dept. 9 of the Registerroll at the Patentcourt Munich/Germany.



- when it has to be right



Best.-Nr. Preise Euro ohne MwSt.

## Gliedermaßstab

Aus bestem Buchenholz 16 mm breit. In 2-farbiger Speziallackierung weiß-gelb. Duplexteilung mit roter Metervorgabe.

	Best.-Nr.	Stck.	Ab 10 Stck. netto*
2 m lang, 10 x 3 mm starke Glieder	60.0003	2,95	2,45
2 m lang, 10 x 3,3 mm starke Glieder, Nieten verdeckt, Top-Qualität	60.0001	4,40	3,70
3 m lang, 15 x 3,3 mm starke Glieder, Nieten verdeckt, beste Qualität	60.0002	14,20	11,95

## Geometermaßstab

Aus bestem Buchenholz, wetterfest lackiert, Vorderseite Nivellier-E-Teilung, Rückseite mm-Teilung.

	Best.-Nr.	Stck.	Ab 3 Stck. netto*
2 m lang, 6,5 Glieder zu 30 cm	60.0055	29,75	26,-
3 m lang, 6 Glieder zu 50 cm	60.0056	52,70	41,75
3 m lang, 10 Glieder zu 30 cm	60.0058	39,90	32,75
4 m lang, 8 Glieder zu 50 cm	60.0057	71,90	55,90

## Taschenrollbandmaß

Weißlackiertes Stahlbandmaß, 13 mm breit für Außen- und Innenmessungen aus hochwertigem Federbandstahl mit eingebranntem und versiegeltem Teilungsbild. Mit leicht zu bedienendem Stop/Go-Schieber. Teilungsbild beidseitig mm/mm. Auf Wunsch auch mit mm/inch-Teilung lieferbar.

2 m lang	60.0007	8,70	6,45
3 m lang	60.0008	10,70	7,95

## Kapsel-Glasfaserbandmaß

Glasseidengewebe mit doppelter Kunststoffummantelung, 13 mm breit. Einseitiges cm-Maß. In Stahlblechkapsel mit kratzfestem Kunststoff überzogen.

10 m lang	60.0015	12,-	9,60
20 m lang	60.0016	18,45	13,90
25 m lang	60.0017	21,45	16,25
30 m lang	60.0018	25,80	19,35

## Glasfaserbandmaß auf Rahmen

Ausführung wie oben, jedoch in einem Alu-Dreiecksrahmen. Empfohlen für den Außenbereich, da hierdurch bessere Reinigungsmöglichkeit.

20 m lang	60.0021	25,10	19,-
30 m lang	60.0023	34,60	26,20
50 m lang	60.0024	44,05	33,15

## Ersatzband

20 m lang	60.0026	14,65	11,75
30 m lang	60.0028	21,15	16,90
50 m lang	60.0029	32,25	25,85

## Glasfaserbandmaß Super 16-gelb

Von großer Maßhaltigkeit, aus 16 mm breitem Glasfaserseidengewebe mit parallelaufenden Glasfaserfäden, doppelt Kunststoffummantelt. Knickfest, nässefest, im trockenen Zustand nicht leitend, weitestgehend unempfindlich gegen Chemikalien.

Zweiseitiges cm-Maß. Auf Alu-Dreiecksrahmen.

30 m lang	60.0036	40,60	31,40
50 m lang	60.0037	52,35	39,25
100 m lang auf Messing-Kreuzrahmen	60.0038	123,20	99,50

## Ersatzband

30 m lang	60.0049	24,25	19,45
50 m lang	60.0050	41,05	32,80
100 m lang	60.0051	99,90	78,90

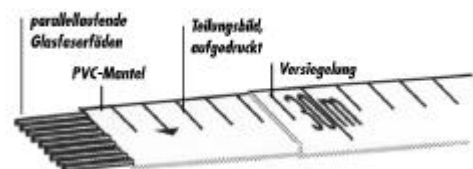

Best.-Nr. Preise Euro ohne MwSt.

## Maßanfänge bei Stahlbandmaße

### Anfang A (Normalausführung).

Maßbeginn 10 cm nach dem Beschlag

**Anfang B**, Maßbeginn an der Vorderkante des Beschlages und mit Nagelkerbe



## Stahlbandmaß stewelon

Aus gehärtetem Kohlestoffstahl, 13 mm breit, mit Polyamid ummantelt. Beste Gleiteigenschaften, höchste Abriebfestigkeit, nahezu knick- und bruchfest. Gut ablesbar durch schwarze Teilung auf gelbem Grund, rote, fortlaufende m-Zusatzbezeichnung. Einseitige cm-Teilung. Mit Alu-Dreiecksrahmen.

Stck.	Ab 3 Stck. netto*
20 m lang	31,40 23,75
30 m lang	39,80 29,85
50 m lang	54,05 40,55



## Ersatzband

20 m lang	60.0071	25,05	18,75
30 m lang	60.0073	35,45	26,55
50 m lang	60.0074	45,60	34,35

## Sonderausführung für höhere Genauigkeit

Für Sonderaufgaben liefern wir das Stahlbandmaß Stewelon auch mit einer durchlaufenden Millimeter-Teilung. Aufpreis pro ldf. Meter 60.0078

-,35



Darüberhinaus kann mit einem im Griff des Maßbandrahmens eingebauten Zugspanners die genormte Maßbandspannung von 50N eingehalten werden. Unter Berücksichtigung der Temperaturkorrektur ist somit ein Höchstmaß an Genauigkeit gewährleistet.

Aufpreis für Maßbandspanner 60.0079 54,95



Auf Wunsch können wir Ihnen das Bandmaß anstelle in der standardmäßigen Genauigkeitsklasse 2 (<2,3 mm/10 m) gegen Aufpreis in der Genauigkeitsklasse 1 (<1,1 mm/10 m) liefern.



## Fotobandmaß

Bandmaß mit E-Teilung, speziell für Fotodokumente, aus PVC beschichtetem Fiberglas, 60 mm breit, Vorderseite 5 mm Teilung alle rot/weiß alle 4 cm, Rückseite rot/weiß, alle 20 cm, 3 m lang 60.0171

Stck.

18,45



## Stewelon Haftmessband

gelb, 13 mm breit, mm-Teilung, knickfest, rückseitig selbstklebend, Bandlänge 2m 60.0172 16,90

## Brunnenpfeife

zum Anhängen an Bandmaße, mit ausgenommenen Rillen, zur Erfassen des Wassers bis zum Pfeifton.

15 mm Durchmesser, ohne Bandmaß. 60.0165 89,--

## Kabellichtlot

Mit LED Anzeige und akustischem Signal zur schnellen und zuverlässigen Messung von Wasserständen in Brunnen und Beobachtungsrohren. Durch einen elektronischen Schalter kann die Meßtiefe genau ertastet werden. Direkte Ablesung am Kabel in m und cm. Zweiadriges Polyäthylen-Flachkabel mit nichtrostenden Stahlitzen. Stromführende Teile aus Messing. In leichter Handtrommel. Lot 15 mm x 190 mm mit Elektrode aus nichtrostendem Stahl. Stromversorgung 6 V mit 4 handelsüblichen Batterien zu 1,5 V.

Kabellänge 30 m	60.0166	215,--
Kabellänge 50 m	60.0169	239,--
Kabellänge 100 m mit Flacheisenrahmen	60.0170	335,--



## Auf Wunsch mit Temperaturmessung

Best.-Nr. Preise Euro ohne MwSt.

## Laser-Entfernungsmesser Disto

Die nunmehr schon 6. Generation Hand-Lasermeter zur genauen und schnellen Bestimmung von Längen, Breiten und Höhen auch im Freien. Mit sichtbarem Laserpunkt zum berührungslosen Anmessen. Auf Knopfdruck messen die Distos die Distanz zum Laserzielpunkt und zeigen die Meßwerte digital an. Dank des kleinen Laserpunktes von 6 mm auf 10 m sind Messungen auf kleine Objekte mit höchster Genauigkeit und Messsicherheit möglich.

**Leica DISTO™**  
THE ORIGINAL LASER DISTANCEMETER

### Disto A 3 "Der Kleine"

Stck.

Der kleine, handliche und besonders leicht zu bedienende Hand-Lasermeter für alle, die Distanzen in alle Richtungen, Flächen, Rauminhalte messen, Messwerte addieren und subtrahieren, minimale und maximale Meßwerte ermitteln und bis zu 19 Messwerte speichern wollen. Mit integrierter Libelle. Deshalb geeignet bei Bau- und Handwerksarbeiten aller Art. Regensicher und staubgeschützt nach IP 54, nutzbar mit 2 x AAA Batterien bis zu 5 000 Messungen, beleuchtbares Display. Genauigkeit von 1,5 mm typisch, Meßbereich von 5 cm bis 100 m. Maße 135 x 45 x 31 mm, Gewicht 145 g. Gerät mit Batterien, Handschlaufe, Tasche 60.0140



299,--

### Disto A 5 "Der Vielfältige"

Für alle, die zusätzlich zu den Funktionen des Disto A 3 mit der Pythagoras-Funktion Strecken indirekt messen, mit einer Konstanten arbeiten, multiplizieren, mit Selbstauslöser messen, bis zu 20 Messwerte speichern, ein multifunktionales Endstück zum Klappen und einen integrierten Fernrohrsucher haben wollen. Regensicher und staubgeschützt nach IP 54, nutzbar mit 2 x AA Batterien bis zu 10 000 Messungen, beleuchtbares Display, Selbstauslöser, Fotostativanschluß. Genauigkeit 2 mm typisch, Meßbereich von 5 cm bis 200 m, ab ca. 100 m mit Zieltafel, Maße 148 x 64 x 36 mm, Gewicht 241 g. Gerät mit Batterien, Handschlaufe, Tasche 60.0142

429,--

### Disto Plus "Der Alleskönner"

Das Spitzenmodell der Disto Reihe. Wie Disto A 5 aber zusätzlich mit einer eingebauten Bluetooth Schnittstelle zum kabellosen Übertragen der Meßwerte auf einen Pocket PC oder Laptop, sowie einer höheren Meßgenauigkeit bis 100 m von 1,5 mm typisch. Im Lieferumfang ist die Basissoftware Plus Draw zum einfachen Skizzieren der Meßwerte am Pocket PC sowie PlusXL zum Bearbeiten der Meßwerte in einer Excel Umgebung. Gerät mit Batterien, Handschlaufe, Tasche 60.0148

699,--

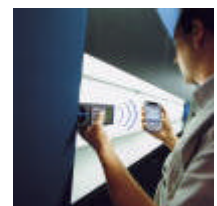

### Zubehör zu obigen Disto-Geräten

Trage- und Schutztasche, groß.	60.0159	27,--
Zieltafel, klein (C6)	60.0161	7,--
Zieltafel groß (A4)	60.0162	20,--
Adapterplatte Pocket PC	60.0167	43,--
Armhalterung Pocket PC	60.0168	36,--
Laserpunkt-Sichtbrille	60.0155	19,--
Fotostativ mit Schwenkkopf zum Messen u.a. im Außenbereich z.B. mit der Pythagorasfunktion von Höhen und Breiten (nicht Disto A3)	60.0167	45,--
Schwenkkopf mit Prismenstabadapter, zum Aufsetzen des Distos für Außenmessungen (nicht Disto A3)	60.0163	65,--

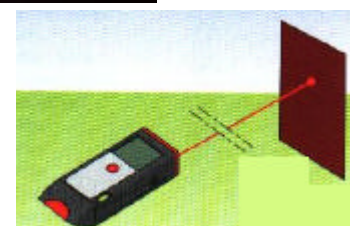

Best.-Nr. Preise Euro ohne MwSt.

## TruPulse 200 Laserentfernungsmesser

bis 1000 m mit integriertem 7-fach Fernglas zur Zielerfassung. Das Messgerät besitzt einen elektronischen Neigungssensor, so daß neben der direkten Entfernung auch der Höhenunterschied, die horizontale Entfernung, der Neigungswinkel sowie ein Höhenunterschied zwischen zwei Punkten angezeigt werden. Darüberhinaus können die Messungen via Datenschnittstelle (seriell) übertragen werden. Abmessungen 12 x 5 x 9 cm, Gewicht 220 g, Betrieb mit 2 AA-Batterien. Laserklasse 1, wassergeschützt nach IP 54, Fotostativanschluss, Einheiten Meter, ft, yd und Altgrad. Reichweite typisch 1000 m bzw. bis 2000 m auf Reflexfolien. Genauigkeit zwischen +/- 30 cm und +/- 1 m in Abhängigkeit der Beschaffenheit des Messzieles bzw. +/- 0,25 Altgrad. Anzeige 0,1 m.

Gerät in Tasche mit Trageriemen. 60.0309 795,- Stck.



## Leica Laserentfernungsmesser LRF

Was immer Sie ins Auge fassen - die Laser-Entfernungsmesser LRF zeigen Ihnen exakt, wie weit Sie von Ihrem Ziel entfernt sind.

Fernrohrvergrößerung 7 x, Laserklasse 1, Meßgenauigkeit +/- 1 m bis 200m, darüber +/- 2 m, Betrieb mit 9 V Batterie, Gewicht (ohne Batterie) 320 g, Maße (H x B x T) 12 x 10,5 x 4 cm.

**Modell LRF 900**  
Meßbereich 10 m bis 900 m, 60.0311 410,- Stck.

**Modell LRF 1200**  
Meßbereich 10 m bis 1200 m 60.0315 495,- Stck.



## Mini-Meßrad

Besonders handliches, leichtes, zusammenklappbares Meßrad. Führungsstange aus vernickeltem Stahlrohr. Seitlich angebrachtes Zählwerk mit Nullstellrad und leicht bedienbarer Feststellbremse. Raddurchmesser 16 cm, Meßbereich 9999,9 m, Gewicht 1,3 kg 60.0457

Stck.	Ab 3 Stck. netto*
110,-	95,-

**Tragekoffer**  
mit 2 Steckschlösser und Tragegriff. 60.0458 31,- 26,-



60.0457

## Leicht-Meßrad

Superleichtes, robustes Streckenmeßgerät aus hochwertigem Kunststoff mit praktischem Tragegriff. Zählwerk mit einem Meßbereich von 9999,9 m und Nullstellung. Antrieb durch schlupffreien Zahnriemen. Revolvergriff mit integrierter Stopptaste, Aufstellbügel.

Gewicht nur 1,9 kg. 60.0455 115,- 99,-

**Tragerucksack** aus Nylon 60.0456 18,- 15,-

60.0455

## Standard-Meßrad

Robuste Ausführung mit Metall-Scheibenrad, über dem Laufrad angebrachtem Zählwerk, exakt über Zahnriemen angetrieben. Zählt auch rückwärts. Nullstellhebel, einfache Bremse, einschwenkbarer Aufstellbügel, Lackierung Bauwarnfarbe orange. Raddurchmesser 31,8 cm. Meßbereich 9999,99 m, Meßtoleranz unter 0,05%. Gewicht 3,9 kg. (Koffer als Zubehör s.u.) 61.0159

146,- 115,-

## Präzisions-Meßrad

Robuste Ausführung mit Metall-Scheibenrad, über dem Laufrad angebrachtem Zählwerk, exakt über Zahnriemen angetrieben. Zählt auch rückwärts. Nullstellhebel, Stabile Bremse, einschwenkbarer Aufstellbügel, Leuchtfarbenlackierung rot. Raddurchmesser 31,8 cm. Meßbereich 9999,99m, Meßtoleranz unter 0,02%. TÜV-geprüft, eichfähig. Gewicht 4,1 kg 61.0158

180,- 145,-

## Tragekoffer

für Meßräder 61.0158 und 61.0159 40,- 35,-



61.0159

61.0158

Best.-Nr. Preise Euro ohne MwSt.

## Teleskop-Meßstab aus Glasfaserrohr

Aus stabilem, rundem Glasfaserrohr. Bezifferung in cm und mm, mit klarer, analoger Ablesung an einem Sichtfenster. Bequeme Ablesung in aufrechter Körperstellung. Im trockenem Zustand elektrisch nicht leitend. Meßfehler sind ausgeschlossen. Ausziehbar in 8 Teilen von 1,40 bis 8,15 m. Im Etui

Stck.

60.1009

300,--

## Teleskop-Meßstab Meßfix

Rechteckiger Teleskop-Meßstab für Innen- und Außenmessungen mit eingebautem Meßband mit mm-Teilung. Die jeweilige Auszugslänge ist analog an einem Sichtfenster ablesbar. Robuste Ausführung aus eloxiertem Rechteckrohr mit staubabweisenden Kunststoffführungen an den Gleitstellen.

Mit Anschlagplatte am kleinsten Teleskopteil. Lieferung bei 5 m Stab im Etui.

Meßlänge Länge eingeschoben Gewicht

Meßlänge	Länge eingeschoben	Gewicht	Stck.	Ab 3 Stck. netto*
3 m	70 cm	60.1014	145,--	123,70
4 m	86 cm	60.1015	150,--	132,75
5 m	107 cm	60.1016	170,--	144,50

## Teleskop-Meßstab Meßfix S

Rechteckiger Teleskop-Meßstab für Innen- und Außenmessungen mit eingebautem Meßband mit mm-Teilung. Robuste Ausführung aus eloxiertem Alu-Rechteckrohr mit staubabweisenden Kunststoffführungen an den Gleitstellen. Mit Anschlagplatte am kleinsten Teleskopteil. Die Auszugshöhe wird analog an einem Sichtfenster in Bauchhöhe abgelesen. Die einzelnen Teleskopglieder können mit Feststellschrauben fixiert werden. Zur vertikalen Ausrichtung steht eine Dosenlibelle und zur horizontalen Ausrichtung eine Röhrenlibelle zur Verfügung.

Meßlänge Länge eingeschoben

Meßlänge	Länge eingeschoben	Stck.	Ab 3 Stck. netto*
5 m Meßfix S	103 cm	60.1030	249,-- 208,25
6 m Meßfix S	120 cm	60.1031	255,-- 213,65
8 m Meßfix S	153 cm	60.1032	265,-- 229,--

Etui mit Schulterriemen zum Meßfix S

für Ausführung 5 m	60.1036	26,--	20,--
für Ausführung 6 m	60.1037	27,--	22,--
für Ausführung 8 m	60.1038	35,--	28,--

## Teleskop-Meßstab Telefix

wie Meßfix S, jedoch mit **Druckfeder-Rastung** (ohne Schrauben). Lieferung mit Etui.

Meßlänge Länge eingeschoben

5 m Telefix	99 cm	60.1045	185,--	148,--
6 m Telefix	116 cm	60.1046	225,--	180,--
8 m Telefix	135 cm	60.1047	335,--	268,--
10 m Telefix	164 cm	60.1033	405,--	325,--
aufschraubbarer Haken als Meßanschlag		60.1050	40,--	32,--

## Wiegelatte-Richtlatte

aus Aluminium, klappbar, bequem in jedem PKW mitzunehmen, verzugsfrei, unbedingt gerade, mit Kippsicherung, daher kein Umfallen nach der Breitseite, mit cm-Teilung. Rot/weiße/rote Warnstreifen.

4 m lang, auf 1 m klappbar, Gewicht 5,9kg	60.1060	209,--
5 m lang, auf 1,25 m klappbar, Gewicht 7,1kg	60.1061	233,--

## Präzisionswasserwaage

Aus starkem, verzugsfreiem Aluminiumprofil 60 x 40 mm mit einer sehr genauen 80"- Röhrenlibelle im Acrylglasblock. Genauigkeit 0,4 mm/1 m. Eine Quer- und Vertikallibelle vervollständigen die Präzisionswasserwaage für den besonderen Einsatz. Lieferbar in jeder gewünschten Länge bis 250 cm,

z.B. 100 cm	61.2085	109,95
-------------	---------	--------



60.1009



60.1014/5/6



60.1030/1/2



60.1045/6/7  
60.1033



Best.-Nr. Preise Euro ohne MwSt.

## Mini-Teleskopnivellierlatte

aus rechteckigen Alu-Rohren, mit extrem abriebfester Eloxalschicht, mit exakten gleitfähigen Kunststoffführungen, Exakte Arretierung durch versenkte, verletzungs-freie Druckknopfrastung. Vorderseite mit Nivellierteilung, Rückseite Zollstock-mm-Teilung, von oben nach unten. Teilungsbreite 34 mm. Einschiebbar auf 1,12 m. Im Etui

Stck.	Ab 5 Stck. netto*
99,-	75,-
115,50	89,-

## 5 m Teleskop-Nivellierlatten

Aus eloxiertem Rechteckrohr, teleskopartig auf 5 m ausziehbar. Auf der Vorderseite aufrechte Nivellierteilung von unten nach oben zählend, auf der Rückseite mm-Teilung von oben nach unten zählend ( für lichte Maße). Teilung durch erhöhte Kanten und Eloxalschicht geschützt. Stufenlos ausziehbar. Ein Druckknopf garantiert genaue Fixierung der ausgezogenen Elemente. Bequeme Bedienung. Einschiebbar auf 1,15 m.

Standardausführung	60.1002	50,-	40,-
Exquisit-Ausführung, mit integrierter justierbarer Dosenlibelle	60.1004	66,-	55,-
Schutztasche mit Druckknopfverschluss	60.1003	7,50	6,-
Libelle zum Anclippen an Teleskop Nivellierlatte 60.1002 und 60.1007. Nicht justierbar.	60.1013	5,00	4,-
Ersatz-Rastknopf, Durchmesser 26 mm	60.1052	4,-	3,50
Ersatz-Rastknopf, Durchmesser 20 mm	60.1053	4,-	3,50

Neben der Normalausführung wie oben, gibt es eine Sonderausführung, bei der die vorderseitige Nivellierteilung **und** die rückseitige mm-Teilung von unten nach oben zählend ist (empfohlen für Nivellier-Lasergeräte)

Standardausführung in Sonderteilung	60.1007	55,-	45,-
Exquisit-Ausführung in Sonderteilung , mit integrierter justierbarer Dosenlibelle	60.1008	71,-	60,-

## 7 m Teleskop-Nivellierlatte

wie Modell 60.1002, jedoch bis 7 m ausziehbar, Transportmaß 1,68 m, Gewicht 2,5 kg

60.1010	100,-	79,-
---------	-------	------

## Nivellier-Klapplatte, Holz

Aus bestem, astfreiem, mehrjährig gelagertem Fichtenholz. Kunststoffbeschichtet. Scharniere und schuhförmige Fußwinkel verzinkt. Teilung unter abriebfester 0,1 mm starker Polyesterschicht. Extrem witterungsbeständig. 53 mm breit, Normalteilung. 4 m lang, auf 1 m klappbar, Gewicht 4 kg

60.1011	86,90	66,45
---------	-------	-------

## Nivellier-Klapplatte, Alu

Aus verwindungsfreiem, hochfestem Alu-Profil mit hochgezogenen seitlichen Schutzkanten. Lattenoberfläche eloxiert. Dank hochwertiger Aluminium-legierung verwindungssteif und bruchsicher. 53 mm breit, Normalteilung. 4 m lang, auf 1 m klappbar, Gewicht 4 kg

60.1021	111,50	87,90
---------	--------	-------

## Nivellierlatten-Bodenplatte

aus lackiertem Gußeisen, Gewicht 3 kg, mit Dorn und Tragebügel

61.2018	38,45	30,90
---------	-------	-------

## Pegellatte

Aus lackiertem 3 mm dickem Aluminium. Glatte Oberfläche. Beständig gegen alle Witterungseinflüsse. Senkrechte gelb/schwarze cm-Teilung und dm-Bezifferung. Breite 10 cm, Länge 100 cm. Teilung 0-9 dm oder Metersprung mehr.

Stck.	22,95
-------	-------

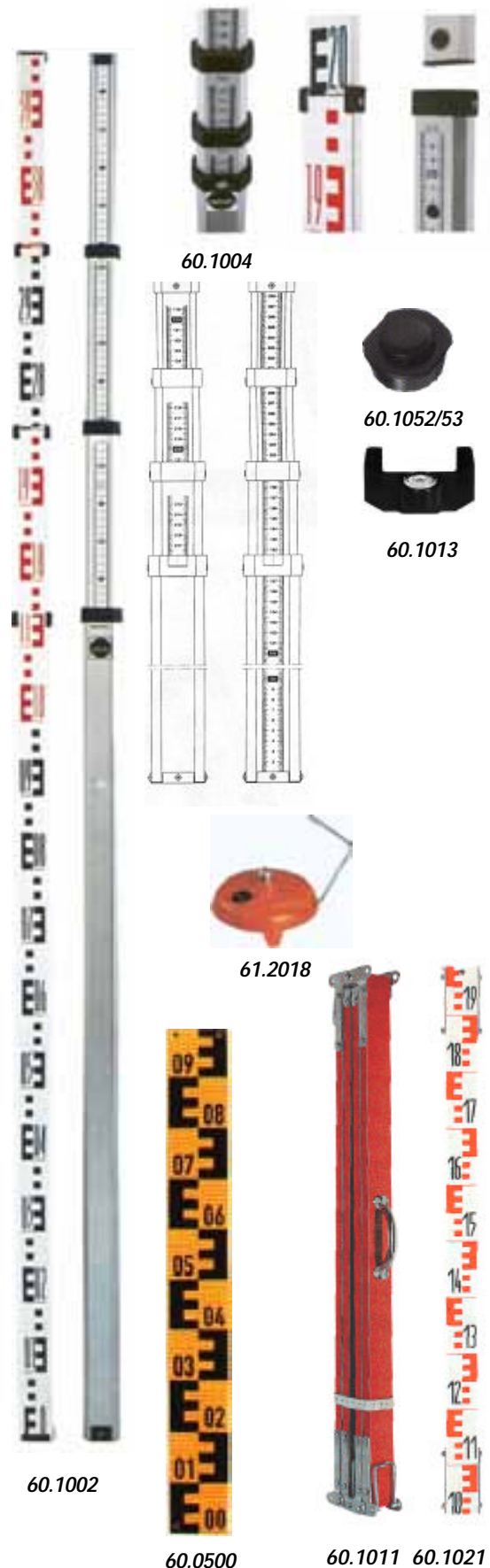

Best.-Nr.

## Fluchtstäbe

aus Holz, Tagesleuchtfarbe. Aus astreinem, lang gelagertem Fichtenholz mit wetterfester Spezialleuchtfarbenlackierung. Rot-Weiß oder Weiß-Rot. 2,16 m lang

Massive, mittelschwere Vierkantspitze, ca. 250 g 61.0001  
 Massive, schwere dreilaschige Vierkantspitze, ca. 500 g 61.0004

Stck.	Ab 24 Stck. netto*
13,20	11,50
21,95	17,70

aus Glasfiber, Tagesleuchtfarbe. Aus dickwandigem GFK-Rohr mit eingearbeiteten Verstärkungen. Mit schlagfestem Hart-PVC ummantelt. Nahezu unzerbrechlich. Federt auch bei stärkster Belastung wieder in die Ausgangslage zurück. Massive mittelschwere Vierkantspitze durch spezielle vernietete Einpresshülle mit Stab verbunden. Lackierung Rot-Weiß oder Weiß-Rot. 2,16 m lang 61.0002

27,05	21,95
-------	-------

## Fluchtstäbe

zusammensteckbar, Tagesleuchtfarbe. Mit Exzenterverschluß. Aus hochfestem Alurohr 1 mm. Mit schlagfestem PVC ummantelt. Ober- und Unterteil mit Exzenter verbindbar. Beliebig verlängerbar. Unterteil zusätzlich mit Holz ausgesteift. Massive mittelschwere Vierkantspitze. Rot-Weiß oder Weiß-Rot. 2,16 m lang (ohne Abb.) 61.0008

24,45	20,25
-------	-------

mit Lamellensteckverschluß. Aus 0,5 mm starkem Stahlrohr mit schlagzähem Hart-PVC ummantelt. Durch Lamellen-Steckverbindung beliebig verlängerbar. Rohrquerschnitt 24 x 0,75 mm. 61.0010

14,05	11,20
-------	-------

mit zusammensteckbarer Spitze. Ausführung wie 61.0010, jedoch jedes Teil mit einer Spitze versehen. Rohrdurchmesser 25 mm. 61.0009

15,85	12,75
-------	-------

## Transportsack

Für 6 komplette Stäbe 61.0008, 61.0009 oder 61.0010. Aus widerstandsfähigem Segeltuch. Boden und Kappe aus Leder. Mit Trageriemen. (ohne Abb.) 61.0011

Stck.

55,70

für **Stative** und Teleskopplatten bis Länge 120 cm und Durchmesser ca 22 cm, mit Trageriemen 61.0015

38,35

## Fluchtstabstativ

Rot beschichteter Rundstahl, mit Klemmschraube zur Stabbefestigung. Geeignet auch zur Arbeit an Steilhängen. Höhe 100 cm 61.0020

Stck.	Ab 5 Stck. netto*
16,70	13,60

Rot beschichteter Rundstahl, mit kugelgelagertem Klemmhebel. Hebel nach allen Seiten schwenkbar. Beine mit selbstsichernden Sechskantschrauben befestigt. Höhe 100 cm. 61.0021

21,50	17,90
-------	-------

## Flucht- und Prismenstabstativ, extrastark

Aus starkem Alu-U-Profil. Warnstreifen. Mit kugelgelagertem Klemmhebel. Hebel nach allen Seiten schwenkbar. Beine mit selbstsichernden Sechskantschrauben befestigt. Höhe 100 cm. Gew. 2 kg (o.Abb.) 61.0024

48,--	38,45
-------	-------

Ausführung wie oben, jedoch mit ausziehbaren Stahlfüßen. Höhe 95 cm bis 126 cm. Gewicht 3,5 kg 61.0023

59,--	50,45
-------	-------

## Prismenstab-Strebenstativ

Zweibeinstativ für Prismen- und Antennenstäbe, einfache, leichte und schnelle Handhabung. Gewicht 2,7 kg. 61.0026

75,--	65,--
-------	-------

## Mini-Zweibeinstativ mit Stab

aus Edelstahl, mit Mini-Prismenstab. Ideal zur Aufsetzstäben Mini bis 25 mm Durchmesser, mit zwei Stellschraube für Horizontierung 61.0025

146,--	
--------	--

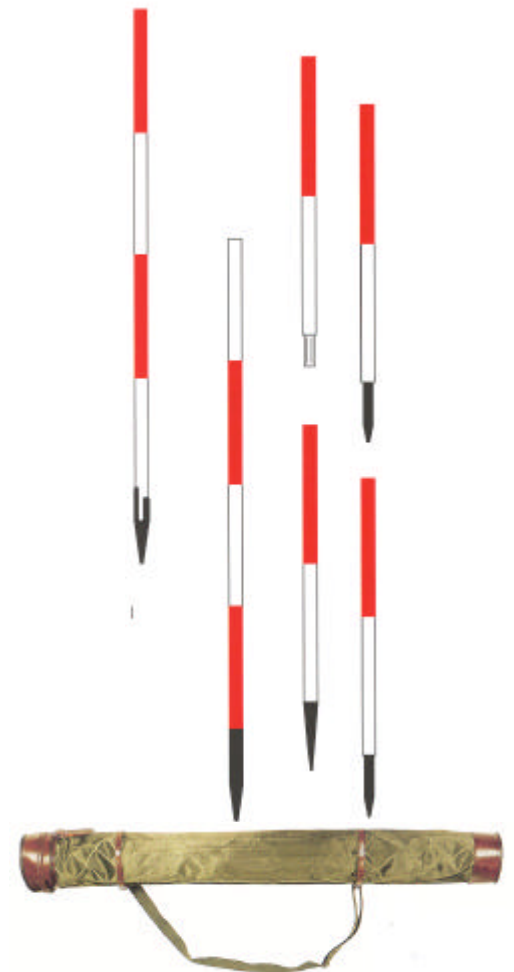

61.0020



61.0021



61.0025



61.0023



61.0026

Preisstand 1.1.2006

\* oder ab 500,-- Euro Auftragswert



Best.-Nr. Preise Euro ohne MwSt.

## Feldbuchrahmen, Holz oder Kunststoff

Mit Astralon- und Leichtmetallplatte, sowie Trageriemens. Kunststoffausführung

	Best.-Nr.	Stck.	Ab 3 Stck. netto*
Für DIN A 4	61.2005	30,--	25,95
Für DIN A 4, Klarsicht	61.2010	30,90	25,95
Für DIN A 3	61.2006	59,90	50,95
Holzausführung			
Für DIN A 4	61.2003	32,25	27,60
Für DIN A 3	61.2004	49,95	42,95

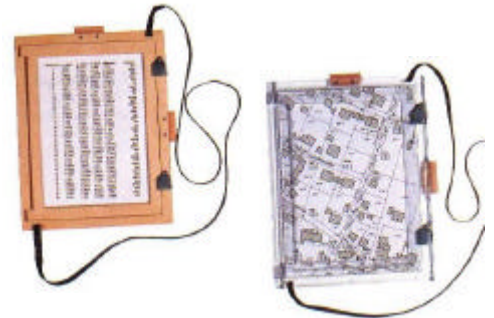

## Feldtisch A2

Holzrahmen kreuzverstärkt, mit Astralon- und Aluplatte. Einlegemaß 450 x 630 mm, mit Trageriemens

	Best.-Nr.	Stck.	Preis
Einbeinstativ	61.2007	175,--	
Dreibeinstativ	61.2008	68,--	
Dreibeinstativ mit ausziehbaren Beinen und Adapterzapfen	61.2009	69,--	

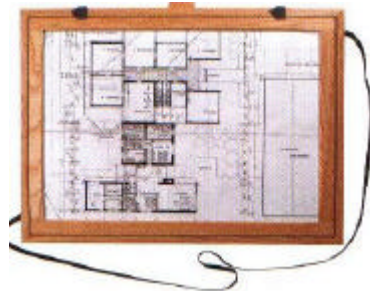

## Feldbuchtasche

Aus grünem, imprägniertem Segeltuch zur Aufnahme von Bandmaß, Rechner, Feldbuchrahmen A4, "Leitz"-Ordner Prismen etc. Mit Tragegriff und Schulterriemen. Zusätzliches Vorderfach mit Reißverschluß und Fächer für Schreibgeräte, Innenmaß ca 31 x 28 cm.

Schreibplatten s. Seite 22

36,--



## Feldschirm

200 cm Durchmesser, aus wasserabweisendem, kräftigem orangem Segeltuch, mit 3 Perlenseilen und Erdnägeln, Stockstärke 22/25 mm, 10-teilig

79,50

250 cm Durchmesser, aus imprägniertem, olivfarbigem, sehr kräftigem Baumwollgewebe, mit 3 Abspannseilen und Erdnägeln, Stockstärke 38 mm

198,--

Rasendorn zu Feldschirmen. 61.2019

13,--

Packsack zu Feldschirmen. 61.2016

12,--



## Klappständer

aus Flacheisen, 20 kg, zum sicheren Aufstellen des Feldschirmes auf befestigtem Untergrund.

115,--

## Markierungsnadeln

Aus orange beschichtetem Eisendraht 4,5 mm dick, 40 cm lang, Satz 10 Stück mit 2 Trageringen

Satz 24,95



## Senklote

Aus Messing, mit umschaubarer Stahlspitze, abschraubbarem Knopf und Stahlplatte, Zylinderform.

	Best.-Nr.	Stck.	Ab 5 Stck. netto*
150 g	61.2030	14,95	12,65
200 g	61.2031	16,20	13,75

Aus Messing, Birnform, mit abschraubbarem Knopf, ohne Platte

	Best.-Nr.	Stck.	Ab 5 Stck. netto*
150 g	61.2026	9,60	8,15
200 g	61.2027	11,60	9,90
250 g	61.2028	12,35	10,45
300 g	61.2029	16,70	14,25

Aus Stahl blankgedreht. Mit abschraubbarem Messingkopf. Birnenform

	Best.-Nr.	Stck.	Ab 5 Stck. netto*
150 g	61.3034	4,40	3,75
200 g	61.2035	4,65	3,85
250 g	61.2037	5,15	4,35
300 g	61.2036	5,75	4,70
500 g	61.2039	8,--	6,90
750 g	61.2040	15,20	12,85

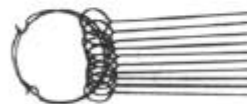

Klappfuß mit Spannschloß



## Lotschnur

Aus Perlon, 1,5 mm Durchmesser, 100 m lang 61.2046

10,-- 8,--

	Best.-Nr.	Preise Euro ohne MwSt.	
		Stck.	Ab 5 Stck. netto
<b>Lattenrichter</b>			
Zum Anhalten oder Anschrauben an Fluchtstäbe und Nivellierlatten. Nicht justierbar. Aus Metall	61.2060	8,45	6,95
Aus Holz. Zum Anhalten an Fluchtstäbe oder Nivellierlatten. Mit Dosen- und Röhrenlibelle. Nicht justierbar	61.2061	10,40	8,30
Aus Metall. Zum Anhalten an Fluchtstäbe oder Nivellierlatten. Justierbar, mit versenkten Justierschrauben	61.2073	10,50	8,95
<b>Dosenlibelle</b>			
Zum Anschrauben an Nivellierlatten. Justierbar	61.2070	12,--	9,60
Zum Anschrauben an Nivellierlatten. Libellenoberteil über Schwalbenschwanzführung abnehmbar. Justierbar.	61.2071	25,35	21,50
<b>Kreuzlibelle</b>			
in Metallfassung mit 3 Innengewinde M4. Durchmesser 40 mm. Genauigkeit 4-6'. (2,5 mm auf 1 m)	61.2065	51,--	41,--
<b>Richtlibelle GL500</b>			
Kunststoff-Libelle zum Aufkleben oder Aufschrauben für den vertikalen oder horizontalen Einsatz.	61.2066	7,--	5,95
<b>Einbau-Dosenlibelle</b>			
Dosenlibelle lose, in Fassung. Als Ersatzteil oder zur speziellen Verwendung. 24 mm Durchmesser, mit 3 Innengewinde M 3, Genauigkeit 40'. Standard	61.2079	13,30	11,30
Genauigkeit 10'.	61.2078	25,60	21,75
<b>Aufschraub-Dosenlibelle</b>			
Genauigkeit 60', Bodendurchmesser 30 mm. Libellendurchmesser 15 mm	61.2077	13,30	11,30
<b>Röhrenlibelle</b>			
in Fassung. Genauigkeit 1,5' (0,8 mm auf 1m). Maße 60 x 10 x 10 mm.	61.2076	45,--	38,25
in Fassung. Genauigkeit 80' (0,4 mm auf 1m). Maße 75 x 20 x 15 mm. Justierbar	61.2075	77,--	65,25
<b>Aufsetzplatte</b>			
mit präzisen 60'-Röhrenlibellen in Fassung. (0,3 mm auf 1 m). Durchmesser 120 mm, Gewicht 0,5 kg	61.2067	Stck. 110,--	
<b>Große Dosenlibellen</b>			
für Einsatz im GRAD-Bereich, wie z.B. LKWs, Krane, Hubkörbe, aus Plexiglas, mit Bodenplatte zum Aufschrauben, 3 Bohrlöcher, mit Fadenkreuz, Markierringe, Bezifferung schwarz 0 - 3 - 6 - 9 - 12 %, Außendurchmesser 100 mm, Bodenplatte 120 mm.	61.2072	49,90	Die Genauigkeitsangaben beziehen sich auf 2 mm Blasenweg !
<b>Elektronische Einmann-Schlauchwaage</b>			
Hochsensibles Meßgerät für die Übertragung eines abgenommenen Niveaus. Zum Nivellieren im Trockenbau, Innenausbau, Fassadenbau u.s.w. Schnelle Einsatzbereitschaft, da keine Einrichtzeit durch ein geschlossenes, robustes System. Präzise, da Genauigkeit von +/- 2 mm auf die volle Distanz bezogen. Betriebsdauer der 9 V Blockbatterie ca. 1000 Messungen. Arbeitsbereich 48 m, im Kunststoffkoffer.	61.2084	590,--	
<b>Meßkeil</b>			
Zum Messen von Unebenheiten und Neigungen in Verbindung mit Richt-, Abzieh-, oder Setzlatten. Meßbereich 0-27 mm. Mit Holzgriff.	61.2083	38,50	
im Taschenformat, klein und besonders schlank, nur ca. 15 cm lang, für Spalte bis 10 mm, 0,1 mm Auflösung, ganz aus Messing.	61.2074	33,50	



61.2060



61.2061



61.2073



61.2070



61.2071



61.2065



61.2066



61.2079



61.2077



61.2076



61.2072



61.2067



Best.-Nr. Preise Euro ohne MwSt.

## Neigungs- und Gefällewasserwaage

Aus eloxiertem Alu-Rechteckprofil 23 x 50 mm.  
Gefällemesser 130 x 130 mm mit drehbarer Kreisscheibe, aus Plexiglas. Unzerbrechliche Tonnenlibelle aus Plexiglas. Skala mit 3 verschiedenen Meßwerten:

1. Winkelgrade 4 x 90 Grad.
2. Skala für Gefälle in % von 0 - 100%.
3. Skala für Böschungs- und Neigungsverhältnisse.

	Best.-Nr.	60 cm lang	100 cm lang
	61.2086	72,90	83,90
	61.2087	57,50	67,50

## Bauspion

Das Universal-Meßgerät für den Baubetrieb. Zur Verwenden als Wasserwaage, Gefällemesser, Böschungsmesser, Neigungs- und Winkelmesser. Aus Iduplan, garantiert säure- und teerbeständig. Armaturen aus Messing und Dural.

	Best.-Nr.	70 cm lang	100 cm lang
	61.2090	67,-	73,-
	61.2091	57,95	59,95

## Winkelfix

Universalwinkelmeßgerät zur schnellen Bestimmung von Winkeln. Aus Alu-Rechteckrohr mit Fixierschraube. Mit Analogablesung der Winkelgrade an einem Sichtfenster mit einer Auflösung von 0,5 Grad. Eingebaute Libellenwasserwaage für Horizontal- und Vertikal.

	Best.-Nr.	430 mm Schenkellänge, ohne Zirkelspitze	600 mm Schenkellänge, mit Zirkelspitze
	61.2095	139,-	147,-
	61.2096	121,-	127,-

## Winkeltronic

Wartungsfreies, elektronisches Winkelmeßgerät zur schnellen Bestimmung von Winkeln und digitaler Anzeige der Winkelwerte. Nullstellung der Anzeige in jeder beliebigen Stellung der Schenkel möglich. Hold-Funktion zum Festhalten des Meßwertes. Eingebaute Libellenwasserwaage für Horizontal und Vertikal. Spannungsversorgung durch 4 Mignon-Zellen à 1,5 V. Abschaltautomatik nach 3 min. Betriebsdauer ca. 40 Std.

	Best.-Nr.	Schenkellänge 600 mm. Meßbereich 355 Grad, Auflösung und Genauigkeit 0,1 Grad
	61.2186	161,50 141,50

## BMI elektronische Neigungswasserwaage

Per Knopfdruck mißt das Gerät Winkel in Grad und % zeigt sie digital an. Darüberhinaus zeigen Pfeile im Display an, in welche Richtung das Gerät zu bewegen ist, um die 0-b.z.w. 90 Grad-Position zu erreichen. Die Meßwertanzeige erfolgt in 0,1-Grad-Schritten. Mit einer Hold-Funktion kann der Wert der Neigung festgehalten werden. Genauigkeit 0,5 mm/m.

	Best.-Nr.	Gerät mit 60 cm Länge inkl. Batterie	Gerät mit 80 cm Länge inkl. Batterie
	61.2190	160,-	166,-
	61.2191	135,-	139,-

## BMI Neigungsmeßmodul

Das kleine Meßmodul mit den gleichen Funktionen wie bei oben beschriebener Neigungswasserwaage kann einzeln benützt oder in individuelle Vorrichtungen eingebaut werden.

	Best.-Nr.	Maße 168 mm x 36 mm x 53 mm
	61.2194	149,- 121,-

## Neigungsmesser (Kränkungswinkel)

Zum Anmontieren an Fahrzeuge, Boote, Maschinen etc. mit zwei Skalen für Neigungen +/- 35 Grad b.z.w. Feinskala +/- 5 Grad. Mit 4 Bohrlöchern.

	Best.-Nr.	Größe 100 x 75 mm
	61.2097	22,95

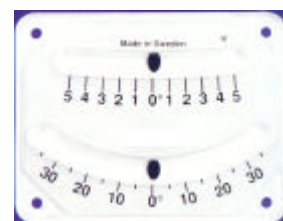

Best.-Nr. Preise Euro ohne MwSt.

## Doppelpentagon J2/2'

In Kunststoff-Fassung. Prismenhöhe 15 mm, freier Mitteldurchblick zwischen den Prismen. Drehverschluß mit Kugelraste 62.0015

Stck.

59,--

## Präzisions-Steilsicht-Doppelpentagon F1

In Kunststoff-Fassung. Steilsichtbereich 45 Grad durchverspiegelte Grund- und Deckenflächen. Prismenhöhe 15 mm, freier Mitteldurchblick zwischen den Prismen. Drehverschluß mit Kugelraste 62.0016

75,--

## Lederetui

Für Doppelpentagon 62.0015 und 62.0016. Mit Reißverschluß 62.0017

5,--

## Lotstab

Leicht und handlich zum Aufsetzen von Doppelpentagone, 100 cm lang, ausziehbar auf 180 cm 62.0018

99,--

## Aufsteckadapter

Aus Kunststoff, zum Aufstecken der Doppelpentagone etwa auf Fluchtstäben 62.0019

2,50

## Kreuzscheibe 'Sartorius'

Rechtwinkelinstrument zum Abstecken und Aufsuchen von Punkten einer Gerade und zum Einrichten von Senkrechten und Aufsuchen von Lotfußpunkten. Bestehend aus Stahlrohrstab 145 cm bzw. 135 cm lang, Kreuzscheibenkonus und Doppelpentagon-Aufsatz mit Durchsicht und Dosenlibelle.

In Transportkasten für Oberteil aus Holz. 62.0026

655,--

## Dreifuß-Stativ

mit drehbarer Buchse 62.0027

69,--

## Gefällemesser Clino Master

Universalgerät zur Vertikalwinkelmessung, zur Höhen- und Entfernungsbestimmung, für Nivellierarbeiten und Höhenkurven. Robuste Bauweise im Taschenformat. Schnelle und sichere Ablesung durch parallaxenfreie Linse. Die Skalenscheibe bewegt sich zwischen zwei Saphirlagern und in einer flüssigkeitsgedämpften Kapself. Gewicht 120 g, Maße 7,4 x 5,2 x 1,5 cm. Skaleneinteilung 0 bis +/-90Grad (100gon) sowie 0% bis +/-150%. Direktablesung auf 1 Grad/1%

Gerät mit Altgradteilung, im Etui 62.0029

125,--

Gerät mit Gonteilung, im Etui 62.0030

125,--

## Gefällemesser-Kompass-Kombigerät

Doppelinstrument mit einem flüssigkeitsgedämpften Präzisionskompass mit einer Ablesegenauigkeit von 0,5 Grad, ablesbar über eine in der Schärfe justierbare Optik und einem Gefällemesser, wie obiger Clino Master in einem massiven Aluminiumgehäuse mit einem rückseitigen Gewindeanschluß für Stative.

Maße 125 mm x 77 mm x 15 mm. Gewicht 180 g

Gerät mit Altgradteilung, im Etui 62.0031

175,--

## Gefällemesser NECLI

Mit Flüssigkeitsdämpfung und gemeinsamer optischer Ablesung der 2 Teilungen 400 gon, 360 Grad sowie % und Reduktion im Zielbild. Zum schnellen Messen von Trassen mit gegebenem Soll- oder Höchstgefälle, Reduktion schräg gemessener Strecken auf die Horizontale, Höhenbestimmung von Bauwerken und Bäumen.

Im Kunstlederetui 62.1011

525,--



Best.-Nr. Preise Euro ohne MwSt.

## MobileMapper

Der MobileMapper von Thales Navigation ist ein kompakter GPS Handempfänger. Der MobileMapper bietet bestes Preis-Leistungsverhältnis. Er verfügt über intuitive Bedienung, ist leicht zu handhaben und erfordert deshalb nur eine minimale Schulung. Mit seinem auswechselbaren Akku können Sie acht Stunden lang ohne Unterbrechung im Feld Daten aufnehmen, danach übertragen Sie Ihre Daten einfach mit Hilfe eines seriellen Kabels oder einer SD Speicherkarte zu Ihrem PC. Dank der hochempfindlichen, quadrifilaren Helix-Antenne für 12 Kanälen kann eine Navigationsgenauigkeit in Echtzeit von 7-10 m, mit den WAAS/EGNOS Korrekturdaten in Echtzeit von 2-3 m und bei Post-Processing Auswertung der Submeterbereich erreicht werden, natürlich unter den notwendigen GPS-Empfangsmöglichkeiten.

Dank des mit dem MobileMapper Pro mitgelieferten **MobileMapper Office** Softwarepaket von Thales Navigations ist es einfach, komplexe GIS-Daten zum MobileMapper zu exportieren, dort anzuschauen und zu bearbeiten. MobileMapper ist zusammen mit MobileMapper Office die Ideallösung für alle, die Objekte im Feld verwalten: Sie können schnell und einfach Daten erfassen, Berichte erstellen, Karten aktualisieren und GIS Informationen für die Analyse speichern. Optional können Sie mit dem Post-Processing-Modul die MobileMapper Aufzeichnungen bis in den Submeterbereich auswerten und RINEX Daten importieren und exportieren.

**Mobile Mapper Pro Paket** mit MobileMapper Empfänger, Postprocessing Option, Datenkabel, MobileMapper Office, Handbuch, 16 MB SD Karte, Batterien. 62.1081  
 externe Antenne Standard 62.1082  
 Fahrzeughalterung mit Stromkabel 62.1083

Stck.

1.450,--

90,--

75,--

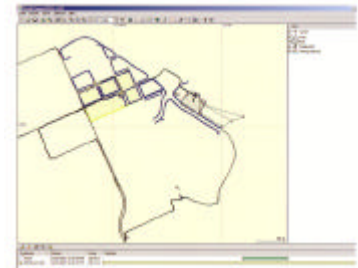

## Garmin Quest

Der handliche Quest ist mit neuester GPS-, Prozessor- und Displaytechnologie ausgestattet.

Er ist sowohl für eine Navigation im Gelände oder auf See als auch für die Straßennavigation mit Sprachausgabe zu verwenden. Das brillante, unter Sonnenlicht ablesbare TFT-Farb-Display, kann sowohl im stromsparenden Reflektiv-Modus als auch mit Hintergrundbeleuchtung betrieben werden und eignet sich daher für jede Umgebungshelligkeit. Mit 256 Farben und der feinen Auflösung stellt es selbst Karten hoher Informationsdichte, wie topografische Karten oder Seekarten, gut ablesbar dar. Die neue GPS-Empfängertechnik erlaubt Batteriestandzeiten bis zu 20 Stunden.

Der Quest kommt mit einer fest programmierten internationalen Basiskarte und ist voll MapSource und BlueChart kompatibel. Er ist auch wasserdicht. Dank USB-Schnittstelle kommuniziert er blitzschnell mit dem PC. Der Quest kann außerdem die Korrekturdaten von WAAS und EGNOS zur Genauigkeitssteigerung der Positionsberechnung benutzen.

Navigationsmerkmale:

Wegpunkte: 500 mit Name + Symbol Routen: 50  
 umkehrbare Routen mit jeweils bis zu 250 Wegpunkten  
 Trackaufzeichnung: Zeit, Distanz, automatisch, zusätzlich max. 10.000 Punkte im aktiven Log. Track-Speicher:  
 - Tracks mit je max. - Punkten. Kartenbezugssysteme:  
 WGS 84, Potsdam und viele andere Koordinatensysteme:  
 Breite/Länge, UTM/UPS, Gauß-Krüger, und weitere.  
 Quest mit 243 MB internem Speicher Handbuch  
 MapSource™ CD-ROM "City Select" Europa USB-Kabel  
 Netzteil mit Ladeschale Zigarettenanzünderadapter mit  
 integriertem Lautsprecher Saugnapfhalterung für die  
 Windschutzscheibe. 62.1084

516,--



Best.-Nr. Preise Euro ohne MwSt.

## Garmin GEKO 301

Das neuentwickelte GPS-Handgerät mit WAAS/EGNOS-Empfang verfügt neben einem Hochleistungsempfänger für 12 parallele Kanäle über einen integrierten Barometer für Höhenbestimmungen mit einer Genauigkeit von +/- 3 m sowie einen elektronischen Kompass mit einer Genauigkeit von +/- 5 Grad. Weitere Funktionen sind die Speicherung von 500 Wegepunkten, 20 Routen mit je 125 Wegepunkten, 100 Kartenbezugssysteme u.a. Potsdam-Datum. Verschiedene Koordinatensysteme u.a. Gauß-Krüger und Länge/Breite. Positioniergenauigkeit besser 15 m b.z.w. 3-5 m (bei WAAS/EGNOS-Empfang). Datenausgang NMEA 0183 b.z.w. Dateneingang RTCM-SC 104. Maße 4,8 x 9,9 x 2,4 cm, Gewicht 90 g (m. Alkalibatterien).

Lieferumfang mit deutschem Handbuch. 62.1085

Stck.

220,--

weitere Gerätetypen auf Lager. Bitte fragen Sie an



## Höhenmesser-Barometer "Thommen"

Im Taschenformat, Meßbereich bis 6000 m. Genauigkeit +/- 10m. Temperaturkompensation -20 bis +40 Grad C. Größe 65 x 67 x 20 mm. 62.1021

225,--

## Barigo 44 Höhenmesser / Compass

Höhenmesser mit integriertem Kompass, mit Wetterstation, Luftdruckanzeige, Grafik für den Luftdruckverlauf und Wettervorhersage. Darüberhinaus wird ein Höhenprofil für die Anzeige der Höhenänderungen erzeugt, die Höhenmeter können gespeichert und die Maximum/Minimum-Werte abgerufen werden. Ausserdem enthält das Gerät eine Stoppuhrfunktion. Gehäuse Kunststoff, 60x75 mm, Display 35 mm, Gewicht 45 gr. Auflösung 1m von -700 bis 9000 Meter b.z.w. 1 hPa, Genauigkeit bis 500 m Höhendifferenz +/- 3 m 62.1025

145,--



## Höhenmesser/ Barometer Meteo HM30

für Druck-, Temperatur- und Höhenmessungen bis 10 000 m und einer Auflösung von 1 m, bis 500 m Höhendifferenz +/-2 m, darüber +/-10 m genau. Batteriedauer bis 48h. Abmessungen 152 x 83 x 34 mm, Gewicht 275 g.

Lieferung mit Temperaturfühler, Batterie, Etui 62.1026

980,--



## Prismatik-Kompass Eschenbach

Der Kompaß besteht aus einem Metallgehäuse mit einem Metall-/Kunststoffdeckel, in den ein Spezialglas mit eingelassener Visierlinie eingesetzt ist. Seitenrichtige Prismenablesung ohne Parallaxenfehler auf unter einem Winkelgrad und gleichzeitige Zielerfassung möglich. Eingebaute Libelle und integriertes Aufschraubgewinde erlauben die Verwendung des Kompasses als Theodolit für einfache Gelände Vermessungen. Der integrierte Neigungsmesser erlaubt die Verwendung des Kompasses für geologische Arbeiten. Im Etui 62.1037

119,--

## Freiberger Geologenkompass mit Spiegel

Mit dem zweikreisigen Kompass, wahlweise in 360 Grad oder 400 gon-Teilung, können Streichen und Fallen in einem Arbeitsgang gemessen werden. Er ist für alle feldgeologische, geophysikalischen und markscheiderischen Arbeiten geeignet. Ein arretierbares Klinometer erlaubt Neigungsmessungen hoher Genauigkeit. Mit Hilfe von Kämme und Korn und dem Spiegel im Deckel sind Peilungen möglich. Kompaßteilung linksläufig, Durchmesser 45 mm, Skalenwert 2 Grad, Schätzung 0,5 Grad, Höhentheilkreis, Durchmesser 22 mm, Skalenwert 5 Grad, Schätzung 1 Grad. Klinometer, Meßbereich +/- 90 Grad, Skalenwert 2 Grad, Schätzung 0,5 Grad. Maße 93 x 76 x 22 mm, Gewicht 280 g. Gerät im Etui 62.1038

349,--



Best.-Nr. Preise Euro ohne MwSt.

## Stabo Funkgerät freecomm 550

Anmelde- und gebührenfreies Funkgerät mit einfacher Handhabung und bester Sprachqualität, sowie eingebauter VOX Sprachsteuerung. Durch die kompakte Bauweise und dem spritzwassergeschützten Gehäuse für das Bau- und Vermessungswesen bestens geeignet. 8 Kanäle im UHF-446 MHz- Bereich mit 500 mW Strahlungsleistung, automatische Rauschsperrung.

Reichweite in dicht bebautem Gebiet ca. 2 km, auf freier Fläche ca. 6 km. Maße B 54 x H 113 x T 30 mm, Gewicht 158 g (inkl. Akkus),

Gerät mit NiMH Akkus mit 1.100mAh/3,6V, Antenne, Gürtelclip, Tischladegerät, Anleitung 64.4040

### Zubehör:

Schutztasche	64.0042	13,80
Security Headset mit Sendetaste	64.4043	29,90

Stck.

weitere Gerätetypen auf Lager. Bitte fragen Sie an.



## Feuchtemesser Hydromette Compact B

elektronischer Baufeuchte-Indikator mit patentiertem Meßverfahren zum zerstörungsfreien Aufspüren von Feuchtigkeit in Decken, Wänden, Estriche und sonstigen abgeordneten Baustoffen, Meßbereich 0-100 % Digits. Mit LCD Digital-Anzeige und Kugelsonde 62.1073

140,--

## Feuchtemesser Hydromette Compact LB

wie Compact B, jedoch mit ausziehbarer Teleskop von 80 cm bis 120 cm. Meßbereich 0 bis 199 Digits und 0,3 bis 8,5 Gew,% b.z.w. 0,3 bis 6,5 CM% (über Umrechnungstabelle). 62.1074

450,--

## Feuchtemesser Hydromette HB30

Kombiniertes elektronisches 3-fach Meßgerät mit LCD-Digital-Anzeige zur Erfassung von Holzfeuchte, Baufeuchte und Temperatur, ausgestattet mit Zweifach-Holzsorten-Korrektur. Ablesegenauigkeit 0,1%. Vollautomatischer Geräteabgleich, Schnelle Messung der Feuchtigkeit in abgeordneten Baustoffen durch das Widerstands-Meßverfahren.

Gerät mit Einschlag-Elektrode M 20, je 10 Ersatzspitzen 16 und 23 mm für Holzdicken bis ca. 50 mm, Meßkabel MK 8, Einsteck-Elektrodenpaar M 6 für Baustoffmessungen bis ca. 6 cm Tiefe, Kontaktmasse für harte Baustoffe, Bereitschaftskoffer. 62.1071

375,--

### Zubehör:

Aktiv-Elektrode B 50 zum zerstörungsfreien Aufspüren von Feuchtigkeit in Bauteilen aller Art. Meßbereich 0-199 Digits b.z.w. 0,3 bis 6,5 CM%	62.1079	190,--
--	---------	--------

## Hydromette Compact TF-1

elektronisches Lufttemperatur- und Luftfeuchtemesser im Taschenformat. Meßbereich 5-98% r.F. b.z.w. -15 bis + 50 Grad C, mit integrierten Sonden. 62.1078

130,--

## Schleuderthermometer

vernickeltes Metallgehäuse und Schleudergriff, mit Thermometer -20 bis + 50 Grad C, 0,5 Grad-Teilung, Gesamtlänge 17 cm. 62.1065

29,50

## Betonthermometer

Zeigerthermometer mit Bimetall-Meßsystem, im Edelstahlgehäuse, Gehäusedurchmesser 50 mm, Temperaturfühler mit glattem Halterohr aus Edelstahl, Durchmesser 10 mm, Länge 300 mm, Meßbereich -20 bis + 60 Grad. 62.1066

42,90

## Handstückzähler

Kunststoffgehäuse mit Fingerschleife, Zahlen von 0000-9999, Rückstellung per Drehknopf. 62.1030	29,--
---	-------

29,--



weitere Gerätetypen auf Lager. Bitte fragen Sie an.



Best.-Nr. Preise Euro ohne MwSt.

## Schichtdicken-Meßgerät

Dieses Schichtdicken-Meßgerät im Taschenformat hat eine schwenkbare Meßsonde um z.B. Lackschichten auf Metallen zu messen. Durch Umkippen der Sonde kann man auch an schwer zugänglichen Stellen (z.B. im Innern von Rohren) messen. Einfache Handhabung durch eine Ein-Tasten-Bedienung. Das Mega Check FN kann auch Schichten auf NE-Metallen messen und hat zusätzlich einen 100 Meßwert-Speicher sowie eine RS 232-Schnittstelle. Meßbereich 0-5.000 µm, Masse 108 x 48 x 38 mm, Gewicht 100 g.

Mega-Ccheck FE	62.1095	545,--
Mega-Check FN	62.1096	779,--

Stck.



## Infrarot-ThermometerScan 440

zum Berührungslosen Messen von Oberflächentemperaturen, mit Laservisier und Hintergrundbeleuchtung. Messdauer 1 sec. Verhältnis Messentfernung/Messfleckgröße 1:11, Messbereich -33 bis + 500 Grad/C Genauigkeit 2% b.z.w. +/- 2 Grad/C.

Maße 175 x 39 x 79 mm, Gewicht 330 g, inkl. Gürteltasche und 2 x 1,5V AA Batterien	62.1070	99,50
--	---------	-------



## Profi-Digitalthermometer

Meßbereich -40 bis + 200 Grad/C, Genauigkeit 0,5 Grad/C, Hold-, Max.- Min.-Funktion, Displaybeleuchtung, spritzwassergeschützt, inkl. Einstechfühler (NTC), 120 mm und Batterien 2 x 1,5 V AA, Maße 130 x 65 x 25 mm, Gewicht 200 g.

62.1060	54,--
---------	-------

## Digi Thermo-Hygrometer "Dewpoint Pro"

zur Überwachung von Temperatur (-40 bis + 70 Grad/C, Genauigkeit +/- 0,5 Grad/C) und Feuchte (1 bis 99 % rF, Genauigkeit +/- 3%), kalibrierfähig. Hold-, Max.-Min.-Funktion, Taupunkt, Feuchtkugeltemperatur, ideal für Raumklimamessungen (HVAC), mit Befestigungsclip, inkl. 2 x 1,5 V AA Batterien, Maße 170 x 50 x 17 mm, Gewicht 100 g.

62.1061	74,--
---------	-------



## Rissfox Mini Datenlogger

Vollautomatische und gleichzeitige Aufzeichnung von Rissbewegungen, Lufttemperatur und Luftfeuchte. Schlag- und wasserfestes Gehäuse, Messintervall beliebig wählbar, Auflösung der Riss-Sensorik: 2,5 µm, Messbereich: -20 bis 70 °C bzw. 0 bis 100 %rF, Risse bis 10 mm, Sensoren austauschbar (°C/%rF/ µm), Alarmausgang mit vielen Funktionen, Betrieb mit Standard-Batterien (AA), Start-/Stop-Betrieb programmierbar, Aktivierung über Magnet-Schalter, Speichert bis zu 64000 Messwerte, Auch kurzzeitigste Risschwankungen. können präzise aufgezeichnet werden. Maße des Datenloggers 88 x 120 x 50 mm (HxBXT). Wandmontage möglich.

Die Programmierung und Auswertung des Datenloggers erfolgt über die universelle Software SoftFOX unter Microsoft Windows® 98, NT, Me, 2000 oder XP. Nachdem der Rissfox Mini mittels PC-Interface-Kabel mit dem Computer verbunden wurde, kann das System sofort ausgelesen oder konfiguriert werden.

Rissfox Mini Datenlogger - System inkl. Riss-, Lufttemperatur-, Luftfeuchte-Sensor und Zubehör sowie Datenspeicher für 16000 Messwerte.	62.1090	396,55
Auswertesoftware SoftFox.	62.1091	65,--

weitere Riss-Meßgeräte  
Seite 23

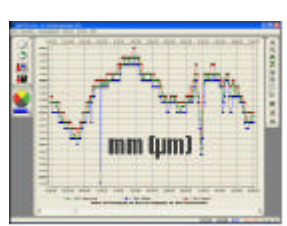



Best.-Nr. Preise Euro ohne MwSt.

## Warnleitkegel

Aus Plastik-Material, 50 cm hoch. Signal-orange mit zwei tagesleuchtenden Streifen.  
Ausführung retroreflex -vollreflektierend  
Faltkegel mit weißen Ringen, Höhe 600 mm

Stck.	Ab 10 Stck. netto*
61.3001	8,75 7,20
61.3002	22,50 19,95
61.3023	23,- 19,95



## Warnpyramide Warnfix

Zusammenklappbares, 3-seitiges Verkehrs- und Warngerät in Pyramidenform. Mit Aufschrift Vermessung und allgemeinen Warnzeichen. In Tagesleuchtfarbe. Stabiles, verzinktes Profilstahlgestell. Überzug aus wetterfestem, kunststoff-beschichtetem Gewebe. Grundfläche 90 x 90 x 90 cm. Höhe 100 cm. Zusammengeklappt 125 cm lang. Gewicht 2,7 kg.

Stck.	Ab 3 Stck. netto*
61.3004	105,- 99,-
61.3019	235,- 215,-
61.3005	18,- 16,50



mit Schutzhülle, tagesleuchtend  
mit Schutzhülle, **retroreflex - vollreflex**

Zusatzgewicht zum Einhängen, 3 kg

## Warnständer

Seitenlänge 900 mm, Bodenabstand 600 mm gemäß der STVO. Mit Zusatzschild 'Vermessung'. Zusammenlegbar. Gewicht ca. 5 kg

61.3007	92,- 82,-
---------	-----------

## Warnweste

Nach EN Norm 471 Klasse 2. Aus Polyester-Baumwoll-Mischgewebe, perforiert. Wasch- und bügelbar. Mit Schnallen- oder Ringbandverschluss. Mit zwei tagesleuchtenden Streifen.

61.3008	14,50 11,20
---------	-------------



## Warnflagge

Aus Tuch, 500 x 500 mm, weiß-rot-weiß. Mit Holzstab 22 mm Durchmesser, 750 mm lang

61.3010	5,15 4,55
---------	-----------



## Warn- und Absperrband

rot/weiß, aus Polyäthylen, 500 m lang, im Abrollkarton

61.3011	10,20 7,15
---------	------------



## Markierungsfolie

Selbstklebend, voll reflektierend, nach DIN 30710, Breite 141 mm, Länge 1 m  
rechtsabweisend  
linksabweisend

lfdm.	Bei 5 lfdm. netto*
61.3013	21,90 18,90
61.3012	21,90 18,90

## Anhaltestab

mit Kippschalter und einseitiger Beleuchtung rot. Rückseite rot unbeleuchtet. Aus weißem Kunststoff. Batterien 3 x 1,5 V Babyzellen im Handgriff integriert. Mit Lederriemen. Gewicht 390 g.

Stck.	Ab 3 Stck. netto*
61.3006	38,- 30,-



## Zubehör:

Stativ-Klemmstück

61.3009	38,40 32,-
---------	------------

## Tragbare Elektronenblitzleuchte Optima

für den **Tages- und Nachteinsatz**. Druckschalter zum An- und Ausschalten. Blitzfrequenz ca 60/min. Mit Adapter zum Aufstecken auf Warnpyramiden. Betrieb mit 2 Blockbatterien 6V für 77 Std. Maße in mm 190(B)x120(L)x335(H), Gewicht 1 kg. Lichtaustritt zweiseitig, gelb

61.3015	99,- 85,-
---------	-----------



## Zubehör:

Leitkegeladapter Durchmesser 37 mm  
6V Blockbatterien (2 Stück notwendig)

61.3014	4,- 3,20
61.3017	5,60 4,50



## Rundumleuchte

mit Magnetsockel und KFZ-Anschluß. Maße 135 x 175 mm, Gewicht 1 kg

61.3018	78,- 68,-
---------	-----------

		Best.-Nr.	Preise Euro ohne MwSt.	
			Karton	Ab 3 Krt. netto*
<b>Meßstifte</b>				
Preiswerter Stahlstift Type "Bear". <b>Karton 250</b> Stück,				
5,5 cm lang	61.4010		24,--	20,50
mit flachem Kopf und Zentrierng, 2,5 cm lang,				
Kopf-Ø 10 mm, 100 Stück	61.4012		14,95	12,95
Preiswerter Stahlstift mit gerilltem Linsenkopf, Ø 15 mm				
und Zentrierung, 4 cm lang. Karton 100 Stück	61.4011		24,95	20,95
<b>Meßnägels aus Stahl</b>				
Mit halbrundem Kopf, Ø 18 mm und Zentrierung.				
Karton 100 Stück.				
5,0 cm lang	61.4001		25,95	21,95
7,5 cm lang	61.4002		29,95	25,95
10 cm lang	61.4003		32,95	27,95
Mit großem, flachgewölbten Kopf, Ø 25 mm und Zen-				
trierung, Aufschrift "Meßpunkt". Karton 100 Stück.				
5,0 cm lang	61.4008		27,95	23,95
7,5 cm lang	61.4009		31,95	28,95
Mit flachem Linsenkopf, Ø 13 mm und Zentrierung.				
3 cm lang, Karton 100 Stück	61.4004		23,95	19,95
5 cm lang. Karton 100 Stück.	61.4005		25,95	21,95
7,5 cm lang. Karton 100 Stück	61.4006		29,95	25,95
<b>Dübel-Meßbolzen</b>				
aus Messing. Bruchsicher, mit Kunststoffdübel und Auf-				
schrift "Meßpunkt". 30 mm Kopf-Ø 4,5 cm lang,				
Karton mit 50 Stück	61.4015		26,95	22,95
<b>Dübel-Meßbolzen mit M8-Innengewinde</b>				
Wandbolzen aus Kunststoff mit durchgehendem Mes-				
singkern, der durch einen Gewindestift gespreizt wird.				
Geeignet zum Einschrauben von Prismen, Zielmarken				
oder unten aufgeführten Bolzenkopf.				
Aufschrift "Mess-Punkt", weiß, Länge 40 mm.	61.4020		1,55	1,05
<b>Bolzenkopf</b>				
für Meßbolzen mit M8-Gewinde-Innengewinde, zum Auf-				
setzen der Nivellierlatte, aus Messing. Mit Edelstahl-				
schraube M8 x 22. Kopf Ø 20 mm.	61.4021		1,85	1,45
<b>Höhenbolzen zum Dübeln</b>				
Kopf und Dübel aus Messing, M8-Inbus-Schraube aus				
Edelstahl, Gewindestift aus Stahl zum Spreizen,				
Dübellänge 40 mm.	61.4022		3,--	2,30
<b>Straßen- und Brückenbolzen</b>				
Für den <b>vertikalen</b> Einbau. Aus Messing. 28 mm				
Kopf-Ø, 75 mm lang. Schaft-Ø 16(23) mm	61.4018		3,--	2,30
Aus Messing, 20 mm Kopf-Ø. 50 mm lang	61.4019		1,20	1,--
Schaft-Ø nur 9 mm				
<b>Höhenbolzen / Messniet</b>				
für <b>wagrecht</b> Einbau. Aus Silumin. 30 mm Kopf-Ø,				
Schaft-Ø 12,5 cm lang.	61.4017		2,80	2,30
Aus Messing. Kopf-Ø 23 mm, 7,5 cm lang.				
Schaft-Ø 14 mm	61.4016		2,80	2,30
Aus Messing, Kopf-Ø 16 mm, Länge 70 mm, Schaft-Ø	61.4029		2,15	1,55
9 mm				
Aus Stahl, feuerverzinkt, Kopf-Ø 16 mm, Bohr-Ø 22 mm	61.4023		2,40	1,80
Länge 146 mm, auch vertikal einsetzbar				
<b>Vermarktungsrohre</b>				
aus Stahl, mit geschmiedeter Spitze, Normalausführung,				
21 mm Ø				
10 cm lang.	61.4025		0,90	0,65
15 cm lang.	61.4026		1,05	0,70
20 cm lang.	61.4027		1,20	0,85
<b>Kunststoffmarke</b>				
zum Einschlagen in Vermarktungsrohre, weiß, Aufschrift				
"Mess-Punkt", Ø 60 mm	61.4030-		0,60	0,45



Best.-Nr. Preise Euro ohne MwSt.

## T-Marken zum Einschlagen

Die Verankerung im Boden erfolgt mittels Spreizung am T-Profil. Kopf aus Polyesterbeton-Vierkantkopf und Stahlschaft. Kopfgröße 100 x 100 x 90 mm. Standardausführung, weiß mit Zentrierung und Strichkreuz. Standardlänge 500 mm. 61.4050

Stück	Ab 50 St. netto*
6,90	5,20



## Einschlaghaube

Zum Schutz der T-Marken beim Einschlagen. Für T-Marken mit Kantenlänge 100 x 100 mm. 61.4051

Stck.
40,--

## Höhenmarke zum Kleben

aus selbstklebender, gelber, wetterfester Folie, 85 x 50 mm, beschriftbar mit wasserfesten Filzstiften. Bogen mit 5 Marken. 61.4060

Bogen/ Stück	Ab 100 Bg./St. netto*
1,95	1,50



## Achsmarke

aus Kunststoff zum Ankleben oder -schrauben, Größe 40 x 60 mm. 61.4062

2,50	2,05
------	------

## Vermessungsmarke

Mit reflektierender Zielmarke. Für Meterrisse, Achsangaben und als Höhenmarke geeignet. Mit Aufstellfläche für Meterstäbe und Nivellierlatten. Befestigung mittels Dübel, Schrauben oder Klebern. 61.4065

3,15	2,95
------	------

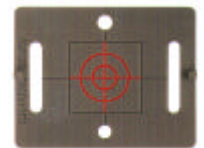

## Meterrissmarke mit "Pinsel"

**selbstklebend**, für alle Wände, die später verputzt werden. Aufstellfläche für Meterstäbe. Besteigung mittels Dübel, Schrauben o. m. rückseitiger Klebefolie 61.4063

1,85	1,65
------	------



## Meterrissmarke

über Langloch einstellbar, gut sichtbar durch rote Farbe, unveränderlich fixierbar durch Spezialkleber, der überdies wie eine Art "Siegel" wirkt. Vorstehende Nase zum Aufsetzen von Zollstöcken. Maße 40 x 40 x 4 mm (+6 mm Nase) 61.4061

1,15	1,--
------	------



## Meterrissmarke

aus weißem Kunststoff mit Strich, Maße 35 x 35 mm. 61.4066

0,80	0,65
------	------

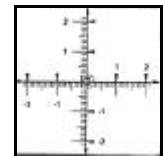

## Meßmarke

zum Loten und Fluchten, Maße 110 x 110 mm, aus Kunststoff oder Metall 64.5010

Stck.
13,50



## Zielmarken

zum Kleben mit Sekunden- oder Spezialkleber, Aus rot-weißem Kunststoff. Durchmesser 40 mm

mit Strich	64.5019	1,55	1,25
mit Zentrierung	64.5020	1,55	1,25
mit Kreuz	64.5021	1,55	1,25
mit konzentrischen Kreisen, Durchmesser 60 mm, auch zum Anschrauben geeignet.	64.5022	2,50	1,95

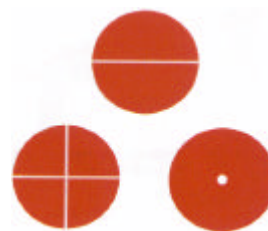

## Winkel-Vermessungs-Plakette

mit vier farbigen Fadenkreuzen. Einsatzgebiete sind Brückenbau, Tunnelbau, Übertragung von Höhen- und Achsen, bei steilen Winkeln und Ecken, u.v.m.. 64.5067

Stück	Ab 50 St. netto*
4,20	4,75

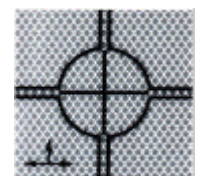
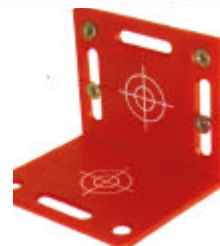

## Reflexmarken

siehe unter Prismen

## 5-Minuten-Epoxy Spezialkleber

für Marken, ca. 330 qcm Klebefläche a. Beton. 61.4064

9,95/Stck.
------------

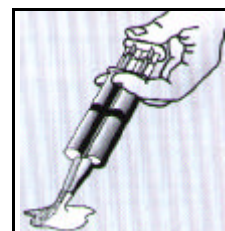

Best.-Nr. Preise Euro ohne MwSt.

## Sprühfarbdose Trig a cap / Frappant

Für schnelle und wochenlang haltbare Markierungen auf allen, auch auf nassen Untergründen. Die nach oben gerichtete Farbdüse erlaubt genaues Markieren. Die Dose mit 500 ml entleert sich vollständig. Lieferbar in pinkrot, signalrot, blau, weiß, leuchtorange, blau, signalgelb, grün, schwarz. Frei von FCKW, Blei und Cadmium.

	Ab		
Dose	36 Ds.	72 Ds. netto*	
<b>Fabrikat Trig a cap</b> 61.4042	4,35	4,20	4,06
<b>Zubehör:</b>			
Markierpistole 61.4041		12,- /St.	
<b>Fabrikat Frappant</b> 61.4044	4,20	4,06	3,95

## Polizeikreide

Wetterfeste Spezialkreide für dauerhafte Kennzeichnung auf Straßendecken. Vierkantig, papiert. 20 x 20 mm, 150 mm lang. Lieferbar in gelb, rot und weiß. Schachtel zu 12 Stück. 61.4035

Scha.	Ab	5 Scha. netto*	
61.4035	17,85	15,30	

## Ölsignierkreide

Besonders präparierte Kreide zur Beschriftung rauer Flächen, wie Mauerwerk, Holz, Asphalt etc. Sechskantig, 10 mm Durchmesser, 117 mm lang. Lieferbar in gelb, rot, blau. Schachtel zu 12 Stück. 61.4036

61.4036	4,95	4,30
---------	------	------

## Druckkreidehalter

für Kreide mit 10 mm Durchmesser, mit Klemmzange (\*Mengenstaffel 5 Stück) 61.4039

61.4039	8,95	7,50*
---------	------	-------

## Ölsignierkreide

Ausführung wie 61.4036, jedoch rund, 8,5 mm Durchmesser, 100 mm lang, zur Verwendung auch in Druckkreidehalter. Schachtel zu 12 Stück. 61.4037

61.4037	3,55	2,95
---------	------	------

## Druckkreidehalter

für Kreide mit 8,5 cm Durchmesser, mit Klemmzange (\*Mengenstaffel 5 Stück) 61.4038

61.4038	6,05	5,30*
---------	------	-------

## Tubenfarben-Marker

Markiert, signiert und schreibt auf allen Oberflächen und Werkstoffen, naß, ölig, fettig, verrostet und verzundert. Strichbreite 3 mm, Tuben in den Farben rot, blau, gelb, schwarz 61.4040

Tube	Ab	20 Tb. netto*	
61.4040	2,55	2,15	
		Stck.	

## Kanal-Deckelheber

Handhebehaken mit Handgriff, 72 cm langem Stiel und U-Haken 64.0086

64.0086	27,50
---------	-------

## Vorsatzeisen

zum Einschlagen von Vermessungsrohren als Schutz der Hand und zur Schonung des Randes. 64.0100

64.0100	8,90
---------	------

## Spezialbohrer für Messingbolzen

zum Verbohren von Messingbolzen mit 12 mm Durchmesser mit integrierten Stiften zum Versenken der Kopfplatte in einer Tiefe von 3 mm. 64.4081

64.4081	49,-
---------	------

## Geologenhammer

Fabrikat Estwing, aus besonders legiertem Stahl und aus einem Stück hergestellt. Speziell für die Steinbearbeitung geeignet. Mit Pickspitze. Ledergriff, Stiellänge 315 mm, Gewicht 900 g. 64.0120

64.0120	47,50
---------	-------

## Fäustel

nach DIN 6475, zum Einschlagen von Vermessungsrohren und Holzpflocken, 1500 Gramm 64.0105

64.0105	8,90
---------	------

## Holzpflock

Aufgrund seines besonderen Zuschnittes ist der Holzpflock sehr leicht einzuschlagen. Die Holzpflocke werden mit rotgestrichenen Köpfen geliefert und sind aus Hartholz gefertigt. Länge 50 cm, Kopfquerschnitt 50 x 50 mm, Verpackungseinheit 50 Stück 64.0110

64.0110	1,35
---------	------



Preisstand 1.1.2006

\* oder ab 500.-- Euro Auftragswert

Best.-Nr. Preise Euro ohne MwSt.

## Magnetsuchgerät Magna-Trak 100/102

Die Geräte spüren das Magnetfeld jedes, durch Erde, Straßenbelag, Schnee und Wasser verdecktes Objekt auf, z.B. Hydranten, Markierungsmagneten, Schachtedeckel, Schieberstangen, Vermessungsmarken und -rohre, Wassermeter auf. Einer der Vorzüge der Magna-Trak ist die einfache, unkomplizierte Bedienung und Handhabung. In sehr lauter Umgebung ist die Anzeige am LCD-Display eine wertvolle und unerlässliche Hilfe. Suchtiefe bis 2,5 m, Stromversorgung 6 x 1,5 V Alkali-Batterien für 100 Std. Dauerbetrieb, Gewicht 1,3 kg, Länge 102 cm.

**Modell Magna-Trak 100**, im Softbag-Beutel 64.0090 925,--

### Modell Magna Trak 102

Basisfunktionen wie Magna Trak 100, jedoch mit zusätzlicher "Erase"-Funktion, zum Ausblenden unerwünschter Einflüsse anderer magnetischer Teile, wie Zäune, Autos u.ä., sowie Anzeigen einer Stromleitung.

Magna Trak 102 im Softbag-Beutel 64.0089 995,--

## Rundblock-Dauermagnet

einseitig gelb lackiert, 30 x 16 mm 64.0084

Stück	Ab 100 St. netto*
0,50	0,40



## Digicat 100 Kabel- und Rohrleitungssuchgerät

Zum Aufspüren von unterirdischen Versorgungsleitungen. Kompakt und leicht, gut sichtbares, digitales LCD-Display, maximale Positionsgenauigkeit. Drei wählbare Betriebsmodis.

1. Power Modus 50/60 Hz zum Aufspüren von aktiven Stromleitungen bis 3 m Tiefe

2. Funk Modus 15-30 Hz zum Aufspüren von unterirdischen Metallkabeln und -rohren bis 2 m Tiefe, wobei von fernen Funktransmittern und in den Boden eingedrungene und von den Metallkabeln oder Rohren zurückgestrahlte Funksignale erfasst werden

3. Generator-Modus 8 und 33 KHz, in Verbindung mit dem Digitex 8/33 Doppelfrequenz-Signalgenerator bis 3 m Tiefe. Wasserdicht gemäß IP 57, Gewicht 2,83 kg. Gerät, mit 6 x AA-Alkalibatterien für bis zu 40 Stunden Einsatz. 64.0087 750,--

## Digicat 200 Kabel- und Rohrleitungssuchgerät

wie Digicat 100, jedoch mit zusätzlicher Tiefenmessung in Verbindung mit Digitex 8/33 Signal Generator (33 kHz Modus) oder Digimouse (Sonde).

Gerät, mit 6 x AA-Alkalibatterien für bis zu 40 Stunden Einsatz. 64.0089 920,--

## Digitex 8/33 Signalgenerator

in Verbindung mit dem Digicat 100/200 zum Anlegen eines Suchsignals an einem Rohr- oder einer Versorgungsleitung am Verteilerkasten oder Schacht b.z.w. zum Induzieren eines Suchsignals an einem verdeckten Rohr oder Versorgungsleitung. Inklusive Batterien, Erdspieß und Verbindungskabel-Set mit Klammern und Handbuch 64.0088 745,--

## Digitrace

Ortungskabel für nicht metallische Rohre, welches mit dem Digitex 8/33 verbunden wird. Die Signale werden wahlweise über die gesamte Länge oder nur an der Spitze weitergegeben. Diese werden mit dem Digicat 100/200 signalisiert

Länge 30 m	64.0130	890,--
Länge 50 m	64.0131	1.030,--
Länge 80 m	64.0132	1.165,--

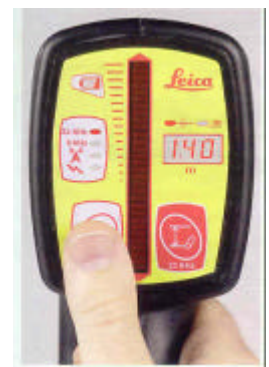
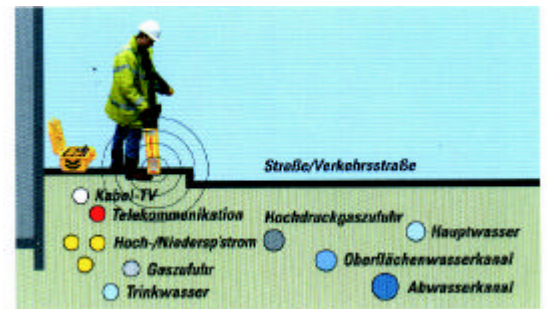

Best.-Nr. Preise Euro ohne MwSt.

## Kreuztisch

für Feinpositionierungen, verschiebbar in zwei Achsrichtungen mit Durchblick zum Bodenpunkt. Aufsetzbar auf Stative, Konsolen, Pfeiler, Verstellbereich 100 mm, Gewicht 4,7 kg

64.5001

Stck.

410,--

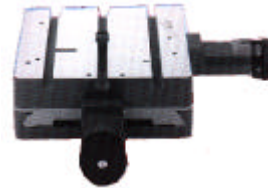

## Mauerstativ

mit verstellbaren Füßen, Libelleneinsatz mit Zentrierspitze, Kopfdurchmesser 170 mm, Höhe 160 mm, Gewicht 2,5 kg

64.5002

220,--

## Pfeilerplatte zum Einzementieren

zum Aufschrauben des Meßinstrumentes auf Meßpfeilern oder Mauern. Aus Messing mit 5/8" Gewinde und 3 Ankerschrauben. Mit Schutzmutter.

64.5003

Stck.	Ab 3 Stck. netto*
65,--	54,--



## Anschraubkonsole

Für Sondervermessungen z.B. im Tunnelbau. Zur Festmontage oder mit abnehmbarer Anschraub- schiene und Paßformen. 200 x 400 mm

64.5004

115,--



## Hänge-Stativ

Zum Ankleben mit Klemmzwinge an Pfeilern, Stützen, Konstruktionen u.s.w., Säulenlänge 450 mm, Schiebebereich 140 mm Mit Klemmzwinge

64.5005

274,--



## Magnethalter

mit 5/8 Zoll Anschlußgewinde (andere Gewinde auf Wunsch) zum Anbringen von Kleinprismen oder Meß- skalen an Maschinen- oder Trägerteilen. Durchmesser 80 mm

64.5006

55,--



## Klemmhalter

für Theodilite, Laser und Tachymeter auf Schnurgerü- ste und Bohlen siehe unter Stative

## Gleiswinkel

Der Gleiswinkel ist ideal zum Aufhalten auf der Schie- ne. Das Prisma wird genau über der Bezugskante ange- bracht. Der Gleiswinkel ist zusätzlich mit einem Magne- ten zum Aufsetzen auf das Gleis versehen. Über die Li- belle kann der Gleiswinkel horizontiert werden. Stan- dardmäßig mit einem drehbaren 5/8 Zoll- Gewindeanschluß.

64.5007

137,--



## Hebebühnen-Justier-Meßstab

zum horizontalen Ausrichten von z.B. Hebebühnen mit Nivelliergeräten. Befestigungsfuß mit zwei zuschaltba- ren Magneten à 400N Haftkraft, einem Träger aus Alu, Aufnahme der drehbaren Skalenhülse, verschiebbar für stehenden und hängenden Einsatz, Klemmring und zweiteiliger Führungsstange.

64.5008

405,--

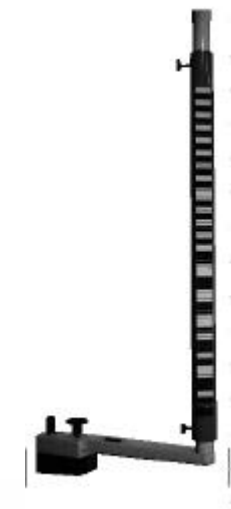

## Wandadapter

mit G 3/8-Zoll-Innengewinde für Konvergenzmessungen oder mit M8 Außengewinde zum Eindrehen in Dübelmarken (siehe Seite Vermarktungsmaterial) in Edelstahlausführung mit Rändel und zusätzlichem An- satz für Gabelschlüssel (SW13) zum Ein- b.z.w. Ausdrehen. Verwendbar zusammen z.B. mit Miniprisma und Prismenträger, siehe Abb. und Seite Prismen.

64.5030

34,--



## Konvergenzmeßbolzen R 3/8"

Zum Einbetonieren als Vermarkungspunkt aus geripp- tem Stahl, Durchmesser 20 mm, galvanisch verzinkt. Standardlänge 270 mm.

64.5023

4,75



Best.-Nr. Preise Euro ohne MwSt.

## Schreibplatten

aus 1,2 mm dickem Aluminium mit einem Fassungsvermögen von ca. 10 mm

	Stck.	Ab 5 Stck. netto*
DIN A 4 mit Klemme an kurzer Seite und Papieranschlag an linker Seite	61.6010	13,85 11,75
DIN A 3 mit Klemme an kurzer Seite	61.6011	29,10 25,70

aus 3 mm starkem Polystyrol mit einem Fassungsvermögen von ca. 9 mm

DIN A 4 mit Klemme an kurzer Seite und Papieranschlag an linker Seite	61.6012	11,05 9,40
DIN A 3 mit Klemme an kurzer Seite	61.6013	23,30 20,60
DIN A 3 mit Klemme an der langen Seite	61.6014	25,15 22,25

## Feldbuchpapier "Clearprint"

Papier aus 100% Baumwolle, daher maßhaltig, bei nur 0,3% Ausdehnungskoeffizient, auch im feuchten Zustand z.B. mit F.C. Polychromos-Stiften beschreibbar, strapazierfähig. Kopierfähig. Ideal für die Außendienstarbeit.

Block mit 50 Blatt, 80 g/qm

DIN A 4, 210 x 297 mm	61.6004	16,45 14,95
DIN A 3, 297 x 420 mm	61.6005	30,25 27,48

## Reduktions-Fächermaßstab

aus weißen Kunststoff-Meßstreifen. In schwarzem Etui schwenkbar vernietet. Teilungslänge 150 mm.

Tlg.1:625:1250:2500:750:1500:5000:1000:2000	61.6016	11,95 9,95
Tlg.1:10:15:20:30:40:75:125:25:50:331/3	61.6017	11,95 9,95

## Reduktions-Dreikantmaßstab

Aus weißem, maßbeständigem Kunststoff, unzerbrechlich, mit verschiedenfarbigen Hohlkehlen. Markante große Vorbezifferung. 30 cm lang.

Tlg.DIN 1:2,5:5:10:20:50:100	61.6019	13,50 9,50
Tlg.6 1:500:1000:1250:1500:2000:2500	61.6020	13,50 9,50
Tlg.2 1:20:25:33,3:50:75:100	61.6021	13,50 9,50

## Reduktions-Taschenmaßstäbe

mit 4 Teilungen 1:100:200:250:500, aus weißem, maßbeständigem Kunststoff. 15 cm lang

mit 4 Teilungen 1:100:200:333,3:500, aus weißem, maßbeständigem Kunststoff. 20 cm lang

## Katasterschablone 7358

Für Vermessungsrisse und -Pläne, mit Kreisen, Quadraten und Dreiecke, in 0,5 mm Abstufung von 1,5 - 8 mm. Normalpfeile, Nordpfeile, 30 Grad-Pfeile. Größe 85 x 175 mm, mit Tuschenoppen.

61.6025	11,70 9,90
---------	------------

## Planzeichenschablone 7357

Mit den Teilungen 1:75:100:150:250:300:500:600 und Halbkreiswinkelmesser 400 gon. Größe 87 x 225 mm

61.6026	16,95 13,65
---------	-------------

## TZ-Dreieck

mit Griff, Hypotenuse 22,5 cm, **360 Grad** -Tlg. **400 gon** Einteilung

61.6027	4,95 4,05
61.6028	4,95 4,05

## Kreisbogenschablone

Modell 1318F. Mit Radien von 0,5 bis 400 mm. Größe 125 x 170 mm.

Modell 1319F. Mit Radien von 100 bis 10 000 mm. Größe 105 x 170 mm

61.6040	19,10 15,25
61.6041	22,30 17,80

## Kreisbogenlineal 1127

Mit Radien von 1-500 mm in den gebräuchlichsten Abstufungen. Mit senkrecht zur Tangente stehenden Markierungen. Größe 130 x 375 mm

61.6042	28,70 22,90
---------	-------------

## Kreisschablone 1315F

mit 45 Kreisen von 1-36 mm Durchmesser. Größe 130 x 260 mm

61.6043	12,40 9,30
---------	------------

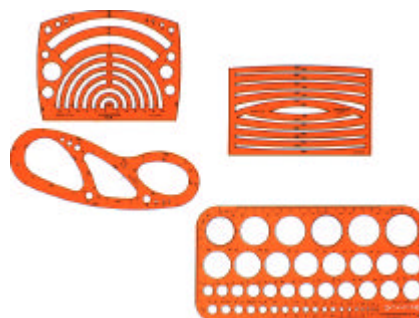
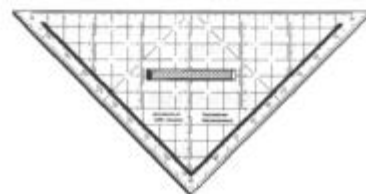
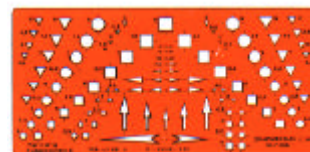
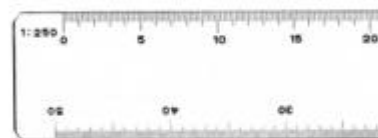
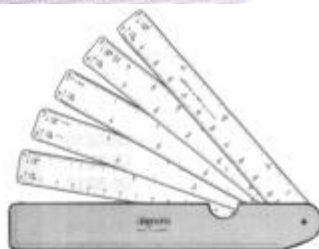
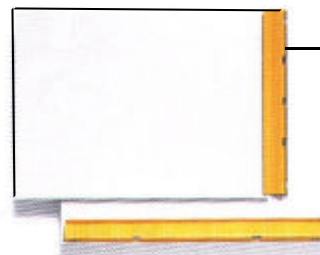

Best.-Nr. Preise Euro ohne MwSt.

## Planzeiger-Schablone

Zum Herausgreifen von Koordinaten aus Karten mit Gitterkreuzen. Direkte Ablesung in den Maßstäben 1:25000, 1:50000, 1:100000, 1:200000. Größe 85 x 85 mm

61.6044

Stck.	Ab 5 Stck. netto*
6,90	5,95



## Kartenwinkelmesser

Zur Ermittlung von Kartenwinkel mittels integriertem Nylonfaden und zum Ermitteln von Koordinaten aus Karten mit Gitterkreuzen. Direkte Ablesung in den Maßstäben 1:50000, 1:100000 und 1:250000 und zum Messen von Entfernungen auch an gekrümmten Strecken. Größe 105 x 105 mm

61.6045

13,60	11,65
-------	-------

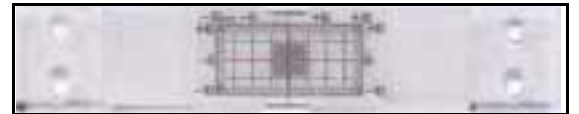

## Rissmonitor TT1 Standard

Zur Erfassung von Verformungen in der Ebene. Einfach rissüberbrückend installieren mittels Verschraubung oder Verklebung. Jede Verformung wird durch entsprechende Bewegung des Fadenkreuzes gegenüber der Meßskala (40 x 20 mm) angezeigt. Beide Richtungskomponenten sind sofort ablesbar.

61.6050

22,95	19,95
-------	-------

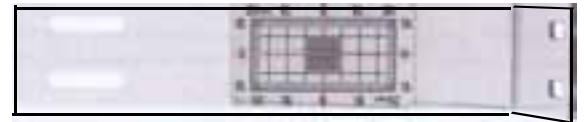

## Rissmonitor-Satz TT 2 Ecke (3 Richtungen)

Zur Erfassung von Verformungen zwischen rechtwinklig zueinander stehenden Bauteilen. Wird paarweise geliefert und entgegengesetzt installiert.

61.6051

80,--	74,90
-------	-------



## Rissvergleichsmaßstab

Maßstab mit Rissvergleichs-Teilung auf der Vorderseite und einer mm-Teilung b.z.w. cm-Fototeilung auf der Rückseite. ca 9,5 cm lang

61.6018

2,95	2,50
------	------

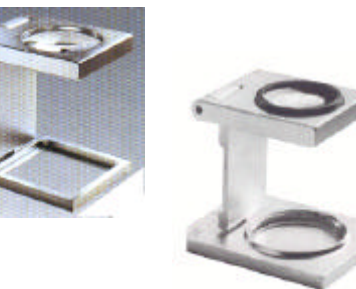

## Fadenzähler

zusammenklappbar, in Präzisionsausführung, Gehäuse aus Messing, seidenmatt verchromt, bikonvex, optisch geschliffenes Silikatglas.

Stck.

Linsengr.	Vergr.	Ausschnitt	Höhe		
12,6 mm	12 x	10 x 10 mm	23 mm	61.6036	15,95
14,6 mm	10 x	15 x 15 mm	27 mm	61.6037	18,55
22,6 mm	6 x	25 x 25 mm	42 mm	61.6038	25,85
23,3 mm	5 x	30 x 30 mm	53 mm	61.6039	34,50

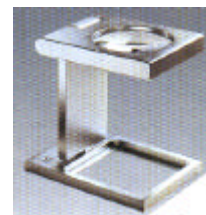

## Taschen-Präzisions-Meßlupe

8-fache Vergrößerung, Aplanat, Silikatglas, Ausschnitt 18 mm, Höhe 33 mm, Meßbeeich 15 mm, 1/10 mm Skala, zusammenklappbar

61.6032

64,65
-------

## Präzisions-Meßlupe

verwendbar z.B. als Rissbreitenmesser. Meßlupe mit 150 Teilstrichen = 0,1 mm-Teilung. Feineinstellung durch Okular. Achromatische Linse aus Silikatglas. Sehfeld 27 mm Durchmesser, Vergr.7-fach

61.6030

63,90
-------



## Zubehör:

Griff mit Beleuchtungseinrichtung zum Einstecken obiger Präzisionslupen. Batteriegehäuse aus weißem Kunststoff. Mit Glühlampe 2,5V/250 mA. Ohne Batterien.

61.6033

20,90
-------

## Planschutztaschen

Zum Schutz von Plänen vor Schmutz, Nässe und Zerreißen. Aus wetterfestem, transparentem Polyäthylen. Verschließbar mit Gleitverschluß.

440 x 620 mm, A2	61.5000	5,50	3,75
640 x 900 mm, A1	61.5001	5,95	4,15
900 x 1280 mm, A 0	61.5002	7,95	6,50
1050 x 1500 mm	61.5004	9,50	7,50

Stck.	Ab 10 Stck. netto*
5,50	3,75
5,95	4,15
7,95	6,50
9,50	7,50

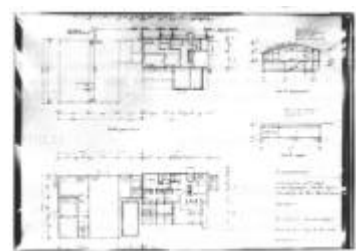

Preisstand 1.1.2006

\* oder ab 500,-- Euro Auftragswert



Best.-Nr. Preise Euro ohne MwSt.

## Landkartenmesser

Für die exakte Streckenplanung. Robustes, schwarzes Kunststoffgehäuse. Skalen auf Vorder- und Rückseite, exakte Anzeige für volle Umdrehung, Schnellrückstellung. Skalendurchmesser 40 mm, 20 g. Kombi-Skale mit 6 Maßstäben.

Stck.

63.0030

14,--



## Riefler Längenmeßgerät Scalex

Einfach zu bedienendes Meßgerät zur Bestimmung von Längenmaßen aus Plänen. 52 vorprogrammierte und benutzerdefinierte Maßstabsfaktoren, einschließlich aller gebräuchlichen bautechnischen, technischen, kartographischen und metrischen Maßstäben. Berechnung der Flächen- und Raumaße von regelmäßigen Flächen und Volumen. Count- und Add-Taste zum Zählen von Meßpunkten oder zum Zufügen von konstanten Werten. Genauigkeit +/- 0,25%, Auflösung 0,6 mm, Batterielebensdauer bis zu 200 Std. Dauerbetrieb.

110,--

63.0032



## Haff Planimeter 305

Preiswertes und einfach zu bedienendes Modell zur Flächenbestimmung im Maßstab 1:1. Manuelle Umrechnung in andere Maßstabsverhältnisse. Anzeige in mm<sup>2</sup>. Auflösung 10 mm<sup>2</sup>, Anzeige 6-stellig, Meßbereich 32,5 cm Durchmesser / 70 x 10 cm. Stromversorgung mit eingebautem Akku 50 Std.

450,--

Lieferumfang mit Ladegerät, Anleitung, Etui 63.0020



## Riefler Roll-Planimeter Planix 7

mit integriertem Mikroprozessor und Speicher für zwei gleichzeitig anzubringende Maßstabsverhältnisse, z.B. Vertikalmaßstab 1:N, Horizontalmaßstab 1:M. Anzeige in cm<sup>2</sup>, m<sup>2</sup>, km<sup>2</sup>. Anzeige 8-stellig, Auflösung 0,1 cm<sup>2</sup>, Genauigkeit besser als +/- 0,2%, Durchschnittflächenberechnung durch Mehrfachmessung (bis zu 9-fach), Flächenaddition und Flächensubtraktion mit Hold- und Memofunktionen, Meßbereich 300 x 300 mm b.z.w. 50 x 1800 mm. Gewicht des Gerätes 0,65 kg. Akku-Betriebsdauer 15 Std., Ladezeit 8 Std.

895,--

Lieferumfang mit Akku, Ladegerät, Etui. 63.0028



## Riefler Planmeßgerät Planix 10S "marble"

Modernes Meßgerät zur Längen-, Flächen-, Kurvenbestimmung. Grundfunktionen wie beim Planix 7 Gerät oben beschrieben, jedoch mit weiteren, neuartigen Eigenschaften. Neben der Kurvenmethode, bei der unförmige Flächen durch Umfahren gemessen werden, besitzt das Gerät die Möglichkeit bei gerade begrenzten Flächen durch Antippen der Knickpunkte die Fläche zu bestimmen (Punktmeßmethode). Beide Meßmethoden können auch kombiniert werden. Genauigkeit +/- 0,1% bei einer Fläche 100 x 100 mm. Minimale Linienmessung 0,05 mm. Meßbereich 30 x 100 cm. 16-stellige Anzeige in 2 Zeilen, Akku-Betriebsdauer 20 Std. Gewicht des Gerätes 630 g. Maße 250 x 110 x 40 mm

1.050,--

Gerät mit Akku, Ladegerät, Etui, Anleitung 63.0031



## Riefler Planimeter Planix EX / EX-L

mit den gleichen Funktionen wie Planix 10S, jedoch zusätzlich mit Koordinaten-, Radius- und Winkelmessung, einer externen Datenausgabe und einem größeren Arbeitsbereich von 380 mm x 10m b.z.w. bei der Ausführung Planix EX-L von 450 mm x 10 m.

Maße 350 x 43 x 165 mm, Gewicht 1 kg (EX) b.z.w. 400 x 43 x 165 mm, Gewicht 1,4 kg (EX-L)

Modell Planix EX, mit Akku, Ladegerät, Etui 63.0040

1.390,--

Modell Planix EX-L, mit Akku, Ladegerät, Etui 63.0045

1.745,--



Best.-Nr. Preise Euro ohne MwSt.

## Leichtes Nivellierstativ aus Alu

aus **Aluminium**, Solide Ausführung, Stativbeine durch Eloxalschicht gegen Abrieb geschützt. Mit Schultertrageriemen und Exzenterklemme für Schnellverschluss. Durchmesser des Stativtellers 135 mm. Höhe 105 cm, ausziehbar auf 165 cm. Gewicht 3,5 kg

64.0001

Stck.	Ab 3 Stck. netto*
75,--	59,--

## Universalstativ

aus **Aluminium**, Solide Ausführung, Stativbeine durch Eloxalschicht gegen Abrieb geschützt. Mit Schultertrageriemen und Exzenterklemme für Schnellverschluss. Durchmesser des Stativtellers 158 mm. Zentrierbereich 64 mm. Höhe 105 cm, ausziehbar auf 170 cm. Gewicht 5,1 kg

64.0003

Stck.

85,--

aus **Holz**, wie 64.0003, Gewicht 6,5 kg

64.0002

98,--



64.0001/64.0003

64.0002

## Schwere Universalstative

Für Theodolite, Totalstationen oder Laser. Kopfplatte orange pulverbeschichtet. Höhe 110 cm, ausgezogen 180 cm Kopfdurchmesser 168 mm. Mit Trageriemen.

Ausführung **Holz**, aus bestem Material mit gelbem Kunststoff (ca. 1 mm) ummantelt. Hohe Verschleißfestigkeit, kein Verkleben wie bei lackierten Stativen. Alle beweglichen Teile und die Verbindungen zwischen Holz und Metall sind nachstellbar. Gewicht 7,3 kg

Pfeilerplatten,  
Konsolen u.s.w.  
Seite 21



64.0004

64.0005

Mit Exzenterklemmung der Stativbeine

64.0004

155,--

Mit Beinklemmung unten mittels Flügelschrauben.

64.0007

155,--

Ausführung aus eloxiertem **Alu**, von hoher Festigkeit, was eine hohe Lebensdauer garantiert. Gewicht 6,4 kg.

Mit Exzenterklemmung der Stativbeine

64.0005

155,--

## Kurz-Stativ

aus eloxiertem Aluminium, 0,58 m eingeschoben, 0,78 m ausgezogen. Die Stative können auch mit anderen Maßen geliefert werden.

64.0008

105,--



64.0008



64.0007

## Überlange Stative bis 5 m

auf Anfrage

## Stativstern

Zum sicheren Aufstellen von Stativen auf glatten Böden. 3 einklappbare Schenkel mit je 3 Bohrungen für die variable Aufnahme der Stativspitzen.

64.0021

Stck.	Ab 3 Stck. netto*
40,--	32,--



64.0021

## Stativaufsatz mit Höhenverstellung

Mit diesem nützlichen Zubehörteil können vorhandene Tellerstative mit 5/8 Zoll Anzugschraube zu einem höhenverstellbaren Kurbelstativ aufgerüstet werden. Geeignet z.B. für Stative 64.0001 oder 64.0003.

Verstellbereich 95 mm.

64.0010

Transportsäcke  
Seite 7

115,--

90,--



64.0023



64.0010

## Klemmhalter

Zum Aufsetzen von Theodoliten oder Lasern auf Bohlen-, Bau- und Schnurgerüsten. Maße 160 x 230 mm, Spannweite 100 mm, Gewicht 2 kg

64.0023

149,--

119,--

wie oben, jedoch mit Schnellverstellung der Spannweite von max. 135 mm, Maße 260 x 150 mm

Gewicht 2,8 kg

64.0054

178,--

165,--

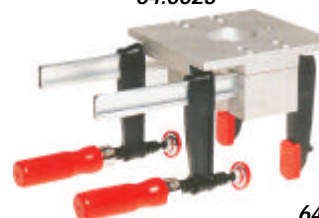

64.0054

Best.-Nr. Preise Euro ohne MwSt.

## Kurbel und Teleskopstative

für Rotationslaser, Nivellierlaser oder Laserwasserwaagen, aus Aluminium, mit Exzenterklemmung des Beinauszuges, mit in den Stativkopf integrierter, robuster Kurbeltrieb oder Teleskopauszug. Mit Spreizstopp oder Beinstreben, zum Verhindern des Wegrutschens der Stativbeine auf glatten Böden. Auflageteller jeweils Durchmesser 110 mm. Mit 5/8 Zoll Anzugsschraube.

Stck.

### Teleskopstativ FS 40

mit ausziehbarer, 30 cm stufenlos verstellbarer Mittelsäule Maße 0,95 bis 1.56 m, Gewicht 3,2 kg 64.0011

57,--

### Kurz-Teleskopstativ 631

Min. Nutzhöhe ca. 0,69 m, max. Nutzhöhe ca. 1,45 m, Transportlänge ca. 0,75 m, Gewicht ca. 3,50 kg. Teleskophub 485 mm. Libelle im Stativteller, ohne Abbildung 64.0012

134,--

### Kurz-Kurbelstativ 613

Min. Nutzhöhe ca. 0,76 m, max. Nutzhöhe ca. 1,62 m, Transportlänge ca. 0,80 m, Gewicht ca. 4,40 kg. Kurbelhub 600 mm. 64.0013

180,--

### Standard-Kurbelstativ 612

wie Kurz-Kurbelstativ 613, jedoch Min. Nutzhöhe ca. 1,12 m, max. Nutzhöhe ca. 2,42 m, Transportlänge ca. 1,19 m, Gewicht ca. 6,20 kg. Kurbelhub 600 mm. 64.0014

174,50

### Universal-Kurbelstativ 660

Min. Nutzhöhe ca. 0,55 m, max. Nutzhöhe ca. 2,48 m, Transportlänge ca. 1,21 m, Gewicht ca. 7,20 kg. Kurbelhub 315 mm und zusätzlicher Teleskophub 393 mm. Mit Beinstreben. 64.0015

286,65

### Deckenbauer-Kurbelstativ 442

Min. Nutzhöhe ca. 1,57 m, max. Nutzhöhe ca. 3,98 m, Transportlänge ca. 1,83 m, Gewicht ca. 13 kg. Kurbelhub 595 mm und zusätzlicher Teleskophub 600 mm. Mit Beinstreben und integrierter Libelle. 64.0016

456,40

### Zubehör

#### zu Stativen 660, 412

Nachrüst-Rollensatz 64.0017

17,70

#### Nachrüst-Kombi-Schuhe

Bei Arbeiten auf rohen Böden wird die Gummikugel zurückgeschraubt. Bei Arbeiten auf empfindlichen Böden überdeckt die "vorgeschraubte Gummikugel" die Stativspitzen 64.0018

14,80

### Justierbasis für Prismen-, Antennenstäbe

Ideal zur regelmäßigen Kontrolle b.z.w. Justierung der Dosenlibelle an Prismenstäben. Stabile Konstruktion aus schwarz pulverbeschichtetem Alu. Zur Montage an Wänden. Lotrechte Ausrichtung der Anlageflächen über gerändelte Stellschrauben. Einmalige, einfache Einstellung mittels Schnurlot oder Wasserwaage. Sichere Anpressung des Prismenstabes an der Justierbasis durch hochwertige Haltegummis mit Griffflaschen. Für Prismen- oder Antennenstäbe ab 0,8 m Länge und 25-50 mm Durchmesser geeignet. Incl. Montagematerial. Maße 50 x 50 x 850 mm, Gewicht 1,5 kg 64.0115

145,--



Kurbelhub

Kurbelhub mit zusätzlichem Teleskopauszug



64.0013/4



64.0011



64.0015



64.0016

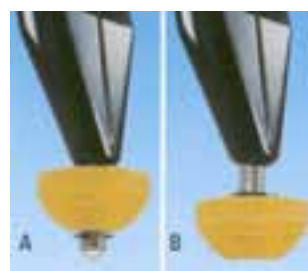

64.0018

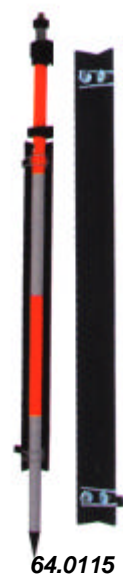

64.0115

Best.-Nr. Preise Euro ohne MwSt.

## Prismenstäbe mit Exzenterklemmung

Neuentwickelte Prismenstäbe mit einem stabilen Exzenterverschluß für komfortable und sichere Einstellung der Prismenhöhe. Unterteil rot/weiß pulverbeschichtet. Auszugsteile mit cm-Teilung. Integrierte Dosenlibelle.

3-teilig, ausziehbar von 1,60 bis 3,6 m, Gewicht 2,0 kg. 5/8" - Gewinde oder für Leica	64.0022	175,--	Stck.
4-teilig, ausziehbar von 1,65 bis 4,5 m Gewicht 2,7 kg. 5/8" - Gewinde oder für Leica	64.0024	220,--	

## Prismenstab mit Schnellklemmung

Preiswerter und leichter Prismenstab mit komfortabler Schnellklemmung mittels Druckhebel. Unterteil gelb pulverbeschichtet. Auszugsteil mit cm-Teilung. Integrierte Dosenlibelle. 2-teilig, ausziehbar von 1,3 bis 2,15 m, Gewicht 0,9 kg.

Mit 5/8" - Gewinde	64.0019	130,--
Mit <b>Leica</b> - Steckzapfen	64.0020	130,--

## Standard-Prismenstab

Aus stabilem Aluminium-Rohr mit Libelle, Handschutz und cm-Teilung. Der Auszug kann zum Säubern herausgenommen werden. Lieferbar mit unterschiedlichen Gewinde und Spitzenlängen zum Gebrauch mit den jeweiligen Tachymetersystemen. Länge 1,30 m, ausgezogen 2,30 m, 1,3 kg. Standard mit 5/8" - Gewinde

128,--

## Maxi-Prismenstab

Der aus hochwertigem, eloxiertem Aluminium gefertigter Prismenstab ist äußerst stabil und kann auf über 4 m teleskopartig ausgezogen werden. Der Prismenstab hat eine präzise Dosenlibelle, eine cm-Teilung und kann beliebig auf 5 bis 6 m verlängert werden. Länge 1,60 m, ausgezogen 4,00 m, 2,6 kg, mit 5/8" - Gewinde.

Justierbasis für Prismenstäbe s.S.26

225,--

## Midi-Prismenstab

Ausführung wie Maxi-Prismenstab 64.0029, jedoch Länge 1,20 m, ausgezogen 3,00 m, Gewicht 2,2 kg, Standard mit 5/8" - Gewinde

195,--

## 5 m Prismenstab

mit Ablesefenster für Auszugshöhe. Die teleskopisch ausziehbare Elemente aus Alu-Rechteckprofile sind mit Klemm-Manschetten versehen, so daß jedes ausziehbare Teleskopelement arretiert werden kann. Transportlänge ca. 1,45 m . Max. Auszug auf 5,15 m

Gewicht 2,4 kg	64.0032	265,--
----------------	---------	--------

## Prismenstab-Verlängerung

aus Aluminium-Rohr, zum Verlängern der Auszugshöhe bei Prismenstäbe. Standard 1 m lang,

5/8" - Gewinde (o.Abb.)	64.0027	40,--
<b>Leica</b> -Steckzapfen	64.0028	65,--

## Tellerschuh

64.0015	49,--
---------	-------

## Prismenstabstative

siehe Fluchtstab- und Prismenstabstative Seite 7

## Aufsetzstab

Der Kurzstab hat eine Horizontierlibelle und dient zum Aufsetzen eines Prismas auf Mauern oder Schnurgerüsten. Die Länge kann individuell gefertigt werden. Standardlänge 30 cm, 5/8"- Gewinde.

64.0025	64,--
---------	-------

## Aufsetzstab mini

mit Dosenlibelle. Standardlänge 100 mm.

Gewinde 5/8 Zoll.	64.0034	50,--
Mit <b>Leica</b> - Steckzapfen.	64.0035	50,--



Best.-Nr. Preise Euro ohne MwSt.

## Flexilatte für Nivelliere und Laser

Ideale Baustellen-Nivellierlatte für die Vereinfachung bei Messungen von Höhenunterschieden. Über einen ausziehbaren Fuß kann die Nullmarke in Lattenmitte bequem auf die Ziellinie des Instrumentes eingestellt werden. Somit können vorzeichenrichtige Höhenunterschiede sofort ermittelt werden. Aus spezial behandeltem Aluminium von hoher Festigkeit mit eloxierter Teilung. Oberer Teil rot. Länge eingeschoben 1,31 m, Länge ausgezogen 2,42 m

Stck.	Ab 5 Stck. netto*
64.0041	85,-- 65,--

### Optional:

Adapter für Rotationslaser und Zieltafel für Punktlaser

## Betonierteller

Zur Vergrößerung der Aufsetzfläche der Flexi- und Teleskopplattenlatte und um das Einsinken in den Beton zu verhindern. Aus orange pulverbeschichtetem Alu.

64.0049	61,-- 53,--
---------	-------------

## Teleskop-Laser-Nivellierlatten

Aus eloxiertem Rechteckrohr, teleskopartig auf 5 m ausziehbar. Auf der Vorderseite aufrechte Nivellierteilung von unten nach oben zählend, auf der Rückseite mm-Teilung von unten nach oben zählend (Laserteilung). Teilung durch erhöhte Kanten und Eloxalschicht geschützt. Stufenlos ausziehbar. Ein Druckknopf garantiert genaue Fixierung der ausgezogenen Elemente. Bequeme Bedienung. Einschiebbar auf 1,15 m.

Standardausführung in Laserteilung 60.1007	55,-- 45,--
Exquisit-Ausführung in Laserteilung, mit integrierter justierbarer Dosenlibelle 60.1008	71,-- 60,--

## Laser Messfix-S

Robuster Teleskopmeßstab mit einer angebauten Halterung für Laserempfänger. Das eingebaute Meßband zeigt an einem Sichtfenster analog die Auszugshöhe des Teleskopstabes an. Jedes Teleskopelement ist mit einer Klemm-Manschette und Feststellschrauben versehen. Serienmäßig mit einem Universaladapter, passend für die gebräuchlichsten Detektoren. Aus eloxiertem Aluminiumrohr mit integrierter Dosenlibelle. Auszugslänge max. 5,15 m, eingeschoben 1,37 m.

Stck.	240,--
-------	--------

## Hight-Finder Laserempfänger

Digitaler Laserempfänger mit einem Meßbereich von 150 mm und einer Auflösung von 1 mm. Im Unterschied zu herkömmlichen Laserempfänger erscheint am Display vorzeigerichtig der Abstand des eintreffenden Laserstrahles von der Nullmarke. Um bei Vergleichsmessungen das Einjustieren auf die Nullmarke zu erleichtern, kann durch einen Tastendruck jede beliebige Stelle innerhalb des Meßbereiches als Nullmarke definiert werden.

Meßbereich 150 mm, Arbeitsbereich bis 50 m, Meßgenauigkeit 1 mm, mit integrierten NiCad Akkus, Ladezeit max. 3 Std., Betriebsdauer ca. 20 Std.

Hight-Finder, Ladegerät, Speichermodul, Behälter. 64.0052	1.400,--
---	----------

## Universal Hand-Empfänger DLE 2

Universal-Empfänger für Rotationslaser aller Fabrikate und Typen. Der komfortable Handsensor hat eine hohe Genauigkeit von 1mm, großen Empfangsbereich von 65 mm, ein LC-Display, zuschaltbare LED-Anzeige, akustisches Signal, Batterieüberwachung und -anzeige, sowie eine eingebaute Dosenlibelle, automatische Energiespar- und Abschaltung. Der robuste Handempfänger ist wasserdicht. Batterie 9 V Block. Gewicht 250 g.

Empfänger mit Halteklammer 64.0053	390,--
------------------------------------	--------

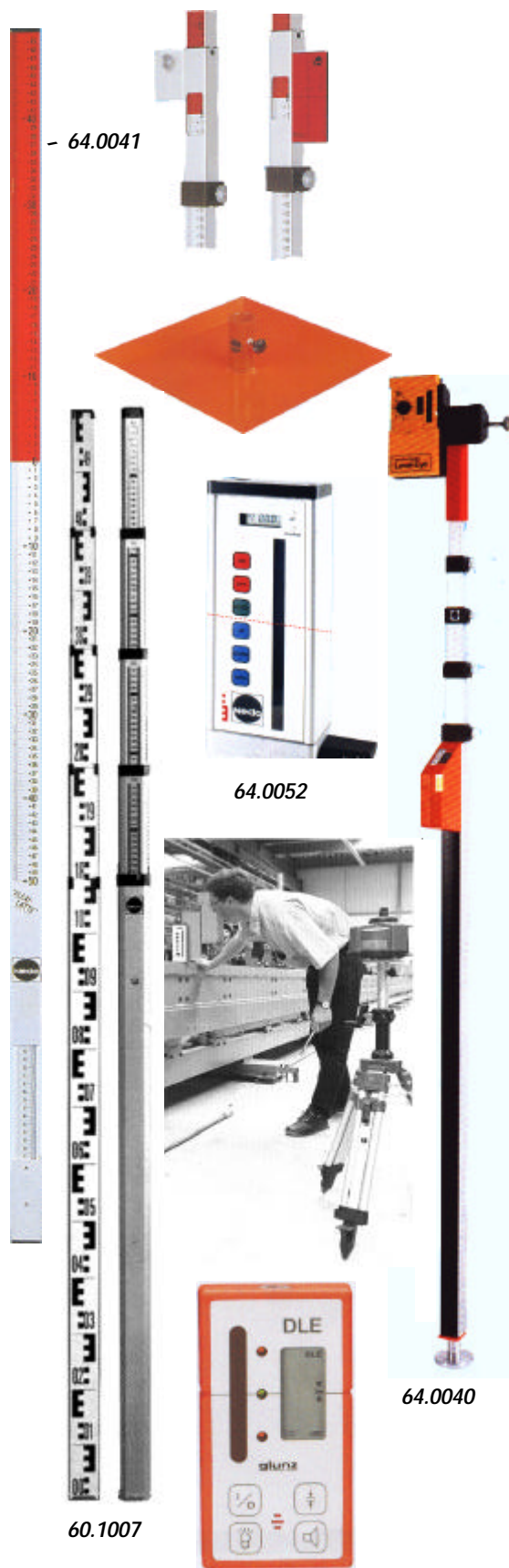

Best.-Nr. Preise Euro ohne MwSt.

## Basic-Prismen

kippbar, aufschraubbar auf Prismenstab, Verlängerung oder Adapter, in schwarzem, schlagfestem Kunststoffrahmen, Prisma kupferbeschichtet zum Schutz gegen Beschlagen, Glasdurchmesser 60 mm

Typ KTO mit 5/8" Innengewinde	64.0038	165,--	Stck.
Typ GPR0 mit "Leica"-Anschluß	64.0037	165,--	
aufsteckbare <b>Zieltafel</b> zu obigen Prismen	64.0039	25,--	
wie oben, jedoch in rotem Kunststoffgehäuse mit fester Zieltafel und "Leica"-Anschluß, Typ GPR 111	64.0190	225,--	



64.0037/38 mit Zieltafel

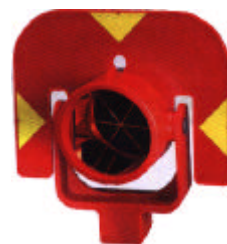

64.0190

## "Leica" Professional-Prisma

wie oben, jedoch im Alurahmen und mit abnehmbarer und kippbarer Zieltafel, mit "Leica"-Anschluß Typ GPR 121

64.0033	395,--
---------	--------



64.0033

## Universal-Prisma KTR1S

kippbar, in bruchsicherer, leichter Metallfassung und im Metallrahmen, zum Aufschrauben auf Prismenstäbe, mit integriertem Zielzeichen, Dosenlibelle und Abstandspitzen zur Verwendung als Gebäudeprisma, für Schnurgerüstarbeiten oder zum Aufmessen bodennaher Punkte mit umgedrehtem Prismenstab, Gewicht 0,6 kg

mit 5/8 Zoll-Gewindeanschluß	64.0042	250,--
mit "Leica" - Anschluß	64.0036	250,--
<b>Zieltafel</b> zum Aufsatz auf Reflektor-Prisma KTR1S, schwarz/gelb lackiert, Gewicht 0,4 kg	64.0043	52,--



64.0042/36

## Universal-Miniprisma

Miniprisma mit Durchmesser von 25,4 mm, Schliff genau, universell einsetzbar, da in kippbarem Halter aufschraubbar auf Prismenstab, aufhaltbar auf Schnurgerüsten, ohne Halter für Gebäudeeckenaufnahmen direkt oder für Fassadenaufnahmen mit Schwanenhalsgriff und Verlängerungsstab verwendbar. Grundversion, kippbarem Halter, integrierter Libelle, 35 mm Prismen-Konstante, Dorn für punktgenaues Aufhalten, in Tasche.

mit 5/8"-Gewindeanschluß	64.0062	139,--
mit "Leica" Steckzapfen-Anschluß	64.0059	150,--



64.0062



64.0063

## Miniprisma

in Fassung lose, mit Zusatzdorn für Konstante + 5 cm

64.0063	109,--
---------	--------



64.0080

## Schwanenhalsgriff

für Miniprisma, mit Gewindeanschluß für Prismenstäbe. Ideal für Fassaden- und Eckenaufnahmen.

64.0064	75,--
---------	-------



64.0064

## Mini-Prisma mit Prismenträger

u.a. für Wandadapter z.B für Konvergenzmessungen (siehe Seite 19) oder für Schnurgerüst-Halter, aus silbereloxiertem Aluminium, Prisma und Zieltafel kipp- und durchschlagbar, seitliche Anhaltezapfen, einstellbarer Kippwiderstand, Prismenkonstante 35 mm

mit 5/8"-Gewinde	64.0080	169,--
mit "Leica"-Anschluß	64.0081	195,--
anschraubbare Libelle, <b>justierbar</b>	64.0082	34,50
Zentrierzapfen	64.0083	14,90



64.0069

## Reflexzieltafel

Halter und Zieltafel aus Kunststoff, kippbar, Konstante + 1 mm, Reichweite je nach Gerätetyp > 400 m, mit Leica-Druckknopf-aufnahme

64.0069	22,--
---------	-------

Best.-Nr. Preise Euro ohne MwSt.

## Reflex-Zielmarke

zum Einsatz in Verbindung mit elektronischen Distanzmessern und Tachymetern, durch Mikroprismen-Reflektion, selbstklebend, 0,5 mm stark.

Maße	Reichweite	Best.-Nr.	Stck.	Ab 20 Stck. netto*
Maße 25 x 25 mm	Reichweite ca. 60 m	64.0091	1,35	1,10
Maße 50 x 50 mm	Reichweite ca. 100 m	64.0092	1,95	1,70
Maße 75 x 75 mm	Reichweite 150 m	64.0093	3,30	2,95

## Reflex-Zielplatte

wie oben, jedoch Folie auf Aluminiumplatte 1 mm stark, mit Anschraubbohrungen.

Maße 50 x 50 mm	Reichweite ca 100 m	64.0096	2,80	2,25
Maße 75 x 75 mm	Reichweite 150 m	64.0097	4,80	4,25

## Kunststoff-Reflektoren

zum Kleben und mit Bohrungen zum Anschrauben.

Durchmesser 40 mm	Reichweite ca 80 m	64.0077	4,35	3,50
Durchmesser 80 mm	Reichweite ca 150 m	64.0078	5,80	4,65

## Trägertafel

mit M8x70 Gewinde und Mutter, Größe 60 x 60 mm, aus Stahl, galv. verzinkt, Befest. an Wandbolzen (Lieferung ohne Reflexmarke)

64.0099	5,15	4,35
---------	------	------

## Leica GRZ4 Rundumprisma

Ermöglicht Messungen mit elektronischen Tachymetern aus jeder beliebigen Richtung ohne Ausrichtung auf das Instrument. Anwendungen insbesondere bei Arbeiten im Ein-Mann-Betrieb

64.0085	900,--
---------	--------

## Pendelhalter für Schnurgerüstarbeiten

Durchdachte und praxiserprobte Konstruktion zur Entlastung des Meßgehilfen oder zum Arbeiten ganz ohne Meßgehilfen, bei allen Schnurgerüstarbeiten, einsetzbar mit fast allen handelsüblichen Prismen. Der Pendelhalter- Kopf mit aufgeschraubtem Prisma kann vom übrigen Teil abgenommen werden, um bei Notwendigkeit ein Aufhalten mit Hand zu ermöglichen. Dabei kann das Prisma mit dem als Zubehör erhältlichen Libellenteil senkrecht gehalten werden.

Teleskopversion mit Gewicht 1500 g, Bügellänge 40 cm (ohne Prisma)	64.0066	142,--
--	---------	--------

## Ansetzbares Libellenteil

zum Ausrichten des Pendelkopfes	64.0067	19,--
---------------------------------	---------	-------

## Schnurgerüst-Handhalter

mit handlichem Griff aus Teak-Holz und Metall-Meßbügel, eine Seite mit Nagelkerbe, andere Seite mit Dorn. Beidseitig Dosenlibellen im Griff eingelassen. geeignet etwa für Prisma 64.0080 (ohne Prisma)

64.0050	79,--
---------	-------

## Zwei-Prismenstab "Vektor"

zur Aufnahme von verdeckten Punkten z.B. bei Kanal-sohlenaufnahmen in Verbindung mit Koordinatenberechnungsprogrammen in Tachymetern oder elektronischen Feldbüchern. Die beiden Prismen sind über eine Verbindungsstange im Rohrinernen miteinander verbunden und somit synchron kippbar. Die Einzelstäbe sind mittels eines stabilen Gewindes miteinander verschraubbar. Die Gesamtkonstruktion ist sehr stabil und auch bei starker Neigung kaum durchbiegend. Die rote Warnfarbe bietet große Auffälligkeit. Die Prismen sind gut anzielbar. Rohrdurchmesser 50 mm, Gewicht 3,5 kg

Stablänge 3 x 2 m	64.0070	1.550,--
Verlängerungsteil 2 m	64.0075	245,--

Neu: Verlängerungsteile mit mm-Messband 40,--

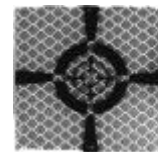
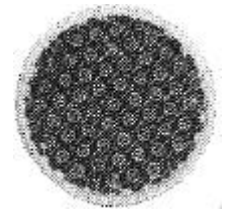
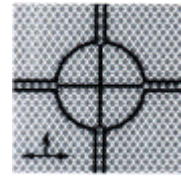

Best.-Nr. Preise Euro ohne MwSt.

## Geo Fennel automatische Nivellier No.10

Preiswertes und robustes Nivellier für den Bau- und Ingenieurbereich mit guter Optik. Wirksamer Schutz gegen Beschädigungen durch das Metallgehäuse und gegen das Beschlagen der Optik durch das gasgefüllte Fernrohr sowie eine Dosenlibelle, die über ein Prisma gut einstellbar ist, sind weitere Merkmale dieses Gerätes. Fernrohrvergrößerung 26 x, Objektivdurchmesser 40 mm, kürzeste Zielweite 0,5 m, mm-Schätzung an E-Teilung bis 100 m, cm-Schätzung bis 200 m, mittlerer Fehler auf 1 km Doppelnivellement 2 mm, verstellbarer Teilkreis mit Schätzintervall 0,1 gon. Gewicht des Gerätes 2,5 kg.

Gerät im Behälter 64.1030 195,--



## Baumeister-24 Nivellier

Robustes, preisgünstiges und genaues automatisches Nivellier. Spritzwassergeschützt, großer leichtgängiger Fokussierbereich, Endlosfeintrieb, Umlenkprisma für die Dosenlibelle, Kompensatortransportschutz und Kompensatorprüfknopf. Vergrößerung 24-fach, Objektivdurchmesser 36 mm, kürzeste Zielweite 0,5 m, Einspielgenauigkeit des Kompensator +/- 0,6", Kompensatorbereich +/- 15', Mittlerer Kilometerfehler +/- 2 mm, Teilkreis 400 gon.

Gerät im Behälter 64.1032 169,--

Stative  
s. Seite 25  
Nivellierlatten  
s. Seite 6



## Europelevel-24 Nivellier

Robustes, preisgünstiges und genaues automatisches Nivellier mit 24-facher Vergrößerung. Spritzwassergeschützt. Kompensator-Transportschutz und Prüfknopf, großer leichtgängiger Fokussierbereich, Endlosseitenfeintrieb, helle und klare Optik, Objektivöffnung 36 mm. Kürzeste Zielweite 0,5 m, mittl. Kilometerfehler 2,0 mm Kompensatorgenauigkeit +/- 6", Kompensatorbereich +/- 15', Teilkreis + Teilung 400 gon - 1gon.

Gerät im Behälter 189,--



## Swiss Style Ingenieurnivellier Level 32

automatisches Kompensatornivellier für alle vermessungstechnischen Aufgaben.

32-fache Fernrohrvergrößerung. Objektivdurchmesser 45 mm, kürzeste Zielweite 1,6 m. Genauigkeit nach DIN 1 mm, Mit Teilkreis 400 gon, Teilung 1 gon.

Gerät im Behälter 64.1033 660,--



## Leica Präzisionsnivellier NA 2

**Geosystems** Für alle vermessungstechnischen Aufgaben, insbesondere für Arbeiten im hohen Genauigkeitsbereich, wie für Deformationsmessungen, im Maschinen- und Anlagenbau und für Höhennetzvermessungen. 32-fache Fernrohrvergrößerung ( Okular für 40-fache Vergrößerung optional). Objektivdurchmesser 45 mm, kürzeste Zielweite 1,6 m. Genauigkeit nach DIN 0,7 mm, mit Planplattenmikrometer 0,3 mm. Kompensator-Einspielgenauigkeit 0,01 mm/10 m.

Gerät ohne Teilkreis, im Behälter 64.1034 1.800,--

Gerät mit Teilkreis, im Behälter 64.1036 2.200,--

Planplattenmikrometer GPM3 64.1037 1.700,--





Best.-Nr. Preise Euro ohne MwSt.

**Leica** automatische Nivelliere NA 700

**Geosystems** Nichts kann das Leica Nivellier NA 700 erschüttern. Weder ein Sturz auf den Boden, noch ein Fall ins Wasser oder die Vibration von schweren Baugeräten. Mit diesem Leica Nivellier können Sie einfach weiterarbeiten. Keine zeitraubenden Überprüfungen oder ständiges Nachjustieren. Und dank der absoluten Spitzenoptik können Sie immer mit höchster Genauigkeit arbeiten, auch in der Dämmerung. Weitere Merkmale sind: Verstellbarer Teilkreis 400 gon/360 Grad. Sturzfestigkeit nach ISO 9022-33-5, Wasser- und Staubsichtigkeit nach IP 57.

**Nivellier NA 720**

für die Bauvermessung.  
Fernrohrvergrößerung 20-fach, Genauigkeit auf Zieldistanz 30 m 2,5 mm  
Pro km Doppelnivellement 1,5 mm 64.0200

**Nivellier NA 724**

für anspruchsvolle Bauvermessung  
Fernrohrvergrößerung 24-fach, Genauigkeit auf Zieldistanz 30 m 2 mm  
Pro km Doppelnivellement 1,2 mm 64.0201

**Nivellier NA 728**

Für Bau- und Ingenieurvermessung  
Fernrohrvergrößerung 28-fach, Genauigkeit auf Zieldistanz 30 m 1,5 mm  
Pro km Doppelnivellement 1 mm 64.0202

**Nivellier NA 730**

für anspruchsvolle Bau- und Ingenieurvermessung  
Fernrohrvergrößerung 30-fach, Genauigkeit auf Zieldistanz 30 m 1,2 mm  
Pro km Doppelnivellement 0,8 mm 64.0203

Stative  
s. Seite 25  
Nivellierlatten  
s. Seite 6



Stck.

370,--

480,--

600,--

690,--

**Leica** Sprinter Digitalnivellier

**Geosystems** für alle, die die Vorteile von Digitalnivellieren wie sicheres, fehlerfreies und ermüdungsfreies Ablesen nutzen möchten, denen die mm Genauigkeit ausreicht und die dafür nicht viel mehr als für vergleichbare rein optische Nivelliere bezahlen möchten sind die Leica Sprinter Nivelliere genau die Richtigen.

Fernrohrvergrößerung 24-fach, Kompensatorbereich +/- 10', Einspielgenauigkeit 0,8". Auflösung Höhenmessung 1 mm, Genauigkeit pro km Doppelnivellement (ISO 17123-2) Sprinter 100/ 200 2 mm/ 1,5 mm. Standardabweichung für eine einzelne Lattenablesung 0,6 mm elektronisch und 1,2 mm optisch bei 30 m. Genauigkeit Distanzmessung 0,1% der Entfernung Messbereich elektronisch 2 m – 80 m, optisch 0,5 m - unendlich. Gewicht 2,8 kg. Lattenablesungen für Höhe/ Distanz/ dH/ Höhe(NN). Die Modelle Leica Sprinter 100M und 200M haben einen 500 Punkte Speicher, die Möglichkeit der Punktnummerneingabe und eine RS 232 Schnittstelle für die Datenübertragung. Stromversorgung über Batterien oder Akku (optional)

**Sprinter 100** mit AA-Batterien, Behälter und 4 m Teleskoplatte (Strichcode/cm-Teilung) 64.1052 805,--

**Sprinter 100 M** mit AA-Batterien, Datenkabel, Behälter und 4 m Teleskoplatte (Strichcode/cm-Teilung) 64.1053 1.195,--

**Sprinter 200** mit AA-Batterien, Behälter und 4 m Teleskoplatte (Strichcode/cm-Teilung) 64.1057 1.305,--

**Sprinter 200 M** mit AA-Batterien, Datenkabel, Behälter und 4 m Teleskoplatte (Strichcode/cm-Teilung) 64.1058 1.695,--

Aufpreis für Programm Linien-Nivellement für Modelle Sprinter 100M/200M 64.0159 120,--



## DNA Digitalnivelliere

Best.-Nr. Preise Euro ohne MwSt.

Die Digitalnivelliere DNA10 und DNA03 decken das ganze Anwendungsspektrum von der Baustelle bis zu anspruchsvollen Nivellements der ersten Ordnung ab. Dabei machen praxisorientierte Lösungen in den integrierten Messprogrammen auch mit Linienausgleich, die große LCD Anzeige und die alphanumerische Tastatur die Arbeitsabläufe übersichtlicher, schneller und produktiver. Die Digitalnivelliere haben doppelte Datensicherheit dank dem internen und externen Speicher auf einer PC-Karte. Mit Digitalnivelliere können Sie bis zu 50% Ihres Arbeitsaufwandes sparen.

Fernrohrvergrößerung 24-fach, Kompensatorbereich +/- 10', Einspielgenauigkeit DNA 03 0,3"/DNA 10 0,8". Auflösung Höhenmessung DNA 03, 0,01 mm/ DNA 10 0,1 mm, Standardabweichung mit Invarlatte DNA 03 0,3 mm/ DNA 10 0,9 mm, mit Standardlatte DNA 03 1,0 mm/ DNA 10 1,5 mm, jeweils pro 1 km Doppelnivellement. Standardabweichung Distanzmessung, elektronisch 1 cm/20 m (500 ppm). Messbereich elektronisch 1,8 – 110 m, optisch 0,6 m bis unendlich. Gewicht 2,8 kg.

Modell DNA 03 im Standard-Lieferumfang mit Akku, Ladegerät, Datenkabel, PC-Speicherkarte und Sonnenblende, Gerätekofter. 64.1050

Modell DNA 10 im Standard-Lieferumfang mit Akku, Ladegerät, Datenkabel, PC-Speicherkarte und Sonnenblende, Gerätekofter. 64.1055

Stative  
s. Seite 25



Stck.



## Zubehör

für DNA und NA 200/3000 Digitalnivelliere:

Kombi-Nivellierlatte GKNL 4 m, 3-teilig, Strichcode/cm-Teilung, mit Handgriffe, Dosenlibelle, Tragetasche.	64.1060	320,--
Aluminium-Teleskoplatte 4 m, mit Code- und cm-Teilung, GTL4C.	61.1070	180,--
Invarlatte mit Code-Teilung GPCL 2 m.	64.1065	970,--
Invarlatte mit Code-Teilung GPCL 3 m.	64.1066	1.110,--
Invar-Strichcode-Massstab, 60 cm lang, 25 mm breit, 1,5 mm dick, mit 2 Bohrlöchern an beiden Enden, für Spezialmessungen z.B. in der Industrie.	64.1063	175,--
Industrielatte mit Strichcode, 92 cm lang	64.1064	680,--
Leica GeoOffice Software		
Nivellier-Daten Auswertung- und Analyse	64.1067	450,--



## Neigungssensor NIVEL210/220

Ein Neigungssensor ist einer der wichtigsten Komponenten für eine hochpräzise Überwachung von Bauwerken. Die NIVEL200 Sensoren wurden speziell für die Neigungsbestimmung von Punkten auf Staudämmen, Brücken, Hochhäusern oder in Tunnel entwickelt. Da die Temperatur eine entscheidende Messgröße dabei ist, ist auch ein Temperatursensor integriert. Das NIVEL 210 hat eine RS232-, das NIVEL 220 eine RS485 Schnittstelle, die den Anschluss an ein Bus-System erlaubt. Beide Modelle bestimmen die Neigung in zwei Achsen, und somit auch mit der Richtung der Neigung. Die Genauigkeit ist 0,01 mrad- das entspricht umgerechnet einer Neigung von 1 mm auf 100 m Länge. Alle 300 Millisekunden kann eine Messung erfolgen. Diverses Zubehör wie zum Beispiel eine Halterung für die Montage am Messpunkt erhältlich.

NIVEL210 Neigungssensor (RS232)	64.1070	2.800,--
NIVEL220 Neigungssensor (RS485)	64.1071	2.800,--



NIVEL210-Neigungssensor

Best.-Nr. Preise Euro ohne MwSt.

## BMI Laserboy Modell II

zum alleinigen Einsatz mittels integrierter Libelle, zum Aufschrauben auf Wasserwaagen oder Richtkörpern mittels zweier Rändelschrauben oder mit dem Dreifuß als Zubehör. Reichweite des Lasers bis 25 m. Batterien 2 x 1,5 Micro-Alkali für 8 h Dauerbetrieb. 61.2198

### Zubehör:

Aufsteckbares Prisma zur 90 Grad Umlenkung 61.2199  
Dreifuß mit Dosenlibelle und 5/8", 3/8" und Videokopfgewinde 61.2192

Stck.	Ab 3 Stck. netto*
103,50	83,50
60,--	49,--
123,--	107,--



## Swiss+Level Lasernivellier Roboliner

automatisch selbstnivellierender Laser mit sichtbarem Laserpunkt. Schwenkbereich 360 Grad. Punktgenaues Positionieren des Laserpunktes mittels Fernsteuerung bis 35 m, Der Roboliner kann sowohl auf einem Stativ, als auch direkt auf dem Boden betrieben werden. Messgenauigkeit 1mm/10 m. Justierbereich +/- 10 Grad. Laserklasse 3A. Betriebsdauer mit 1,4 V AA Batterien ca 25 Std.

Gerät mit Fernsteuerung, im Koffer 65.1021

Stck.

485,--



## Nedo Laser-Set "Benjamin"

Ein handlicher Rotationslaser für den Innenausbau, für Meterrisse und Bauwerksüberwachungen. Der Rotationslaser und die Justierplatte sind getrennte Einheiten. Mit einer einfachen, sicheren Exzenterklemmung auf der Justierplatte wird der Rotationslaser in Sekundenschnelle horizontal oder vertikal festgespannt. Der Rotationskopf ist mit einem Pentaprisma ausgerüstet. 80% der Strahlenenergie stehen dem Rotationsstrahl und 20% dem Lotstrahl zur Verfügung. Genauigkeit +/- 3mm/10 m, Reichweite mit Laserempfänger 100 m, Betriebsdauer 10 Std. pro Akkuladung.

Gerät mit Justierplatte, Akku, Ladegerät und Transportkoffer. 65.1024

Laserstrahlempfänger "Lasereye LC". 65.1026

Stative  
s. Seite 24  
Laserlatten  
s. Seite 28

395,--

190,--



## 5-Punkt-Laser PLS5

Einsetzbar für Lotungen, z.B. zum einfachen Übertragen von Bodenpunkte an die Decke, für einfache Nivellements, zum Übertragen von rechten Winkeln u.v.m. Die fünf Laserstrahlen stehen alle rechtwinklig zueinander und sind gleichzeitig, auch in hellen Räumen sichtbar. Messgenauigkeit +/- 1mm/ 10 m, mit kleinem Strahldurchmesser für exaktes Arbeiten, Arbeitsbereich ca. 30 m, selbstnivellierend bis +/- 8 Grad. Maße 6,5 x 17,5 x 11,5 cm, Gewicht 770 g.

Gerät mit Bodenständer, Magnethalterung, 1/4 Zoll Gewindeanschluß, 3 x 1,5 V AA-Batterien, Koffer. 65.0030

465,--



## Geo Fennel FL 200A-N

Automatischer Rotationslaser für horizontale und vertikale Messungen mit praktischen Funktionen für den Innenausbau. Sichtbarer Laserstrahl 635 nm. Sehr schnelle horizontale Selbstnivellierung bis +/- 3,5 Grad, vertikal über eine Fußschraube einstellbar. Mehrstufige Rotation von 0-350 U/min, Scanfunktion, Punktfunktion, permanenter Lotstrahl. Reichweite bis 200 m. Genauigkeit +/- 1,5 mm/ 10 m. Laserklasse 2. Gewicht 1,7 kg.

Gerät mit Empfänger und Halteklammer, Fernbedienung, Ladegerät, Akkupack, Wand-/Bodenaufgabe, Behälter 65.0088

950,--



Best.-Nr. Preise Euro ohne MwSt.

## Rotationslaser Rugby 100HI/100LR

Die neuen Rotationslaser von Leica Geosystems bestehen durch modernste Leistungsmerkmale und einfache Handhabung. Dies sind ist die automatische Selbstnivellierung, ganz ohne Libellen, zwei Geschwindigkeitsstufen für Nivellierungen und Maschinenkontrolle, eine Anzeige für die Niveauüberwachung. Der Rugby 100 ist wasserdicht nach IPX-6 hat eine manuelle Neigungseinstellung bis zu 10% in einer Ebene und eine Betriebsdauer mit Alkaline-Batterien bis 60 Std., mit den optionalen NiMH-Akkus bis zu 35 Std.

weitere technische Daten:

### Rugby 100HI

Genauigkeit +/- 2,6 mm/30 m, Arbeitsbereich 300 m Durchmesser. Selbstnivellierbereich +/- 3 Grad, **sichtbarer** Laserstrahl mit 635 nm, Laserklasse 2 IEC  
Gerät mit Empfänger RE Pro, Klammer, NiMH Akku, Ladegerät, Behälter 65.0070

### Rugby 100LR

Genauigkeit +/- 1,5 mm/30 m, Arbeitsbereich 750 m Durchmesser. Selbstnivellierbereich +/- 5 Grad, **unsichtbarer** Laserstrahl mit 720 nm, Laserklasse 1 IEC  
Gerät mit Empfänger RE Pro, Klammer, NiMH Akku, Ladegerät, Behälter 65.0071

Stck.

Stative  
s. Seite 25  
Laserlatten  
s. Seite 28



1.565,--

1.745,--

## Universallaser Rugby 200

Der Rugby 200 stammt aus der bekannten Rugby-Familie und hat gegenüber dem Rugby 100 erweiterte Möglichkeiten für vielfältigen Einsatz im Innenausbau und für allgemeine Bauanwendungen. Der Rugby ist sowohl horizontal als auch vertikal einsetzbar, besitzt eine Scanfunktion mit 10, 45, 90 und 180 Grad, einen 90 Grad-Lotstrahl, 5 Geschwindigkeitsstufen von 0 bis 600 U/min, eine manuelle Neigungseinstellung bis 10 % in einer Ebene einen 90 Grad Richtstrahl zum Ausrichten und Abstecken, eine Lotfunktion zum Einrichten über einem Punkt und eine Fernbedienung bis 40 m

Genauigkeit +/- 1,5 mm/30 m, Arbeitsbereich 300 m Durchmesser. Selbstnivellierbereich +/- 5 Grad, **sichtbarer** Laserstrahl mit 635 nm, Laserklasse 2 IEC

Gerät mit Empfänger RE Pro, Klammer, Fernbedienung NiMH Akku, Ladegerät, Behälter 65.0072

Wandhalter mit Adapter für Stative und Schnurgerüsthalter 65.0075

2.385,--

164,--



## Topcon Rotationslaser RL-H3C

Der neue Rotationslaser von Topcon ist einfach zu bedienen, dank seiner automatischen Selbstnivellierung, ganz ohne Libellen, geeignet für Nivellierungen und Maschinenkontrolle, mit gut sichtbarer Laserstrahl, eine Anzeige für die Niveauüberwachung. Der RL-H3C ist staub- und wasserdicht nach IP-56.

Genauigkeit +/- 3,6 mm/50 m, Arbeitsbereich 300 m Durchmesser. Selbstnivellierbereich +/- 3 Grad.

Betriebsdauer mit Alkaline-Batterien bis 60 Std.  
Gerät mit Empfänger LS 70C, Klammer, Alkaline-Batterien, Behälter 65.0050

1.150,--

## Europ-Hochbaulaser Discus 300

automatischer Hochbaulaser mit stabilem Magnet-Pendel-Kompensator in stabilem Gehäuse, Selbstnivellierbereich +/- 10', sichtbarer Laserstrahl, Laserklasse 2, automatische Abschaltung bei ungenügend vorhorizontierem Gerät, Genauigkeit +/- 1 mm/10 m, Arbeitsbereich 300 m, bis 25 Std. Betrieb mit 4 x 1,5 V Babbzellen. Gerät mit Handempfänger, Halter, Batterien und Behälter. 65.0064

690,--



Best.-Nr. Preise Euro ohne MwSt.

## Theis Zwei-Neigungslaser TPL-2N

Profi Laser mit vollautomatischem Nivelliersystem und sichtbarer Laserdiode für horizontale und vertikale Anwendungen, sowie digital einstellbare Neigung in zwei Achsen. Darüberhinaus verfügt der Laser über einen Lotstrahl und eine Scan Funktion, so daß der Laser auch im Innenausbau eingesetzt werden kann. Reichweite 250 m mit Empfänger, Selbstnivellierbereich +/- 5 Grad, Genauigkeit 2,5 mm/50 m. Neigungseinstellung 0-10%, Auflösung 0,01%. Stromversorgung über Akku bis 18Std., Gewicht 2 kg. Wasserdicht nach IP67. Gerät mit Akku und Ladegerät, Handempfänger TE4 mit Klammer, Behälter



1.645,--

## Leica Zwei-Neigungslaser Rugby 400 DG

vollautomatisch selbsthorizontierender Laser von Leica Geosystems mit sichtbarem Strahl und einfacher Neigungseingabe in 2 Achsen über LCD-Anzeige (- 5 bis 15% in beiden oder - 5 bis 25% in einer Achse). Arbeitsbereich 750 m Durchmesser, Genauigkeit 1,6 mm auf 30 m. Selbstnivellierbereich +/- 5 Grad. Wasserdicht nach IPX-7. Stromversorgung mit wiederaufladbaren NiMH-Akkus für bis zu 100 Stunden. Gewicht 5 kg  
Rugby 400 DG mit Akku, Ladegerät, Handempfänger Rod-Eye Pro, Klammer, Behälter.



3.955,--

## Leica Kanalbau-Laser Piper 100/200

Der neuentwickelte Kanalbaulaser paßt dank seiner kleinen Bauweise in fast alle Rohre. Er lässt sich, besonders dank der Fernbedienung und der großen LCD Anzeige einfach bedienen. Der Piper 200 verfügt über eine Zieltafelsuchfunktion, die erlaubt nach einer Arbeitsunterbrechung die Zieltafel auf die markierte Stelle im Rohr zu stellen. Der Piper 200 richtet sich dann automatisch auf die Zieltafelmitte aus. Arbeitsbereich 200 m, Neigungsbereich -10% bis + 25%, Selbstnivellierbereich - 15% bis + 30%, Horizontaler Schwenkbereich 6 m auf 30 m, Reichweite der Fernbedienung bis 150 m. Gewicht 2 kg, Gehäusedurchmesser 96 mm, Länge 267 mm. Betriebsdauer des auswechselbaren Lithium-Ionen Akku bis 40 Std., Wellenlänge 635 nm, roter Laserstrahl, Laserklasse 3R, IPX8 Wasser- und Staubschutz.

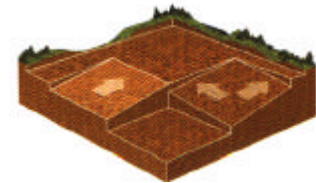

**Piper 100**, mit Aufstellzapfen, im Koffer, mit Fernbedienung, Akku, Ladegerät, Zieltafel

65.0084

2.995,--

**Piper 200** mit Zieltafelsuchfunktion, mit Aufstellzapfen, im Koffer, mit Fernbedienung, Akku, Ladegerät, Zieltafel.

65.0085

3.245,--



## Depthmaster MC 200 Baggerempfänger

Maschinenempfänger mit 200 Grad Empfangsbereich für konstante Genauigkeit von +/- 4mm im gesamten Arbeitsbereich von 210 mm vertikal und 200 Grad horizontal. Magnet- oder Klammerbefestigung. Patentierte Vertikalanzeige. Superhelle LED-Anzeige auf der Vorder- und Rückseite. Wiederaufladbare NiCad-Akkus für 40 Std. 100% Wasserdicht.

mit Klammerbefestigung 50 mm Rundprofil oder 38 mm Vierkantprofil.

65.0077

Stative  
s. Seite 25  
Laserlatten  
s. Seite 28

mit Magnetbefestigung für 220 kg Zugkraft.

65.0078

1.480,--

mit Klammer und Magnetbefestigung.

65.0079

1.640,--  
1.750,--

Bedienpanel für MC 200 und  
7,5 m Kabel zum Depthmaster

65.0076

1.190,--



Best.-Nr. Preise Euro ohne MwSt.

## Bautheodolit Geo Fennel FET 500

Ideal für Montage- und Absteckarbeiten. Mit eingebautem optischen Lot. Nivellierlibelle für Höhenübertragungen, verstellbarer Horizontalkreis. Steilsichtprisma und Bussole sind als Zubehör erhältlich.

Fernrohrvergrößerung 20 x, Fernrohröffnung 30 mm, kürzeste Zielweite 1,2 m, direkte Winkelablesung 0,1 gon, Schätzung auf 10 mgon.

Gerät im Behälter 65.0001

Stck.

795,--



## Skalentheodolit J6E

Mechanischer Ingenieur-Theodolit, aufrechtes Bild. Röhrenlibelle 30" und zusätzliche Höhenindexlibelle (gegeneinander einzuspielende Libellenblase) z. B. zur präzisen Höhenübertragung. 28-fache Fernrohrvergrößerung. Lichtstark mit 40mm Objektivöffnung. Kürzeste Zielweite 1,5 m. 400 gon Teilkreis, Ablesegenauigkeit 10 mgon, Schätzung auf 2 mgon, mit optischem Lot in der Stehachse, Dreifuss mit Dosenlibelle. Gewicht Gerät 4,2 kg, Koffer 2,2 kg.

Gerät im Tragekoffer mit Schulterriemen 65.0002

Stative und Klemmhalter s. Seite 25

1.450,--



## Leica Theodolite "Builder T"

Neuentwickelter elektronischer Bautheodolit mit herausragenden Leistungsmerkmalen, wie großer Anzeige, eingebautes Laserlot, elektronischer Libelle und verschiebbarer Dreifuß für schnelles Aufstellen, elektronischer Kompensator für exakte Vertikalwinkelmessungen, Endlosriebe unter Wegfall der Klemmen, kompakte und leichte Bauweise. Stromversorgung mit 6 AA-Batterien. Fernrohrvergrößerung 30x, kleinste Winkelanzeige wählbar 10"/5"/1", Kreisteilung 360 Grad und 400 gon wählbar. Kürzeste Zielweite 1,6 m, Gewicht 4,3 kg.

Modell T 100, Genauigkeit 9" bzw. 3 mm auf 70 m nach DIN 18723, Akkus, Ladegerät, Behälter 65.0011

2.890,--

Modell T 200 Genauigkeit 6" bzw. 3 mm auf 105 m nach DIN 18723, Akkus, Ladegerät, Behälter 65.0010

3.490,--



## Leica Bautachymeter "Builder R/RM"

Ein benutzerfreundliche Bautachymeter, der sich für alle Anwendungen in der Bauvermessung eignet. Das handliche Instrument ermöglicht sowohl Winkel- als auch Distanzmessungen mit einer Reichweite bis zu 250 m durchzuführen, reflektorlos bis zu 80 m auf alle natürliche Oberflächen und bis zu 250 m auf das Flachprisma.

Anwenderprogramme für Stationierung, auch freie Stationierung, Aufnahme, Absteckung, Spannmaß, Flächenermittlung helfen dem Anwender seine Aufgaben zu erfüllen.

Die Modelle RM 100 und RM 200 haben einen Datenspeicher für bis zu 10.000 Datensätzen und eine RS 232 C Datenschnittstelle.

Technische Daten:

Winkelgenauigkeit 9" bzw. 6", Distanzmessgenauigkeit 3 mm + 2 ppm, Fernrohrvergrößerung 30 x, Stromversorgung mit 2 NiMH Akkus.

Gerät mit Akkus, Ladegerät, Flachprisma, Reflektorstock und bei den RM-Modellen ein USB Kabel, Behäl.

Modell R 100, Genauigkeit 9" bzw. 3 mm auf 70 m nach DIN 18723 65.0012

5.390,--

Modell R 200 Genauigkeit 6" bzw. 3 mm auf 105 m nach DIN 18723 65.0013

5.990,--

Modell RM 100, Genauigkeit 9" bzw. 3 mm auf 70 m nach DIN 18723 65.0014

6.390,--

Modell RM 200 Genauigkeit 6" bzw. 3 mm auf 105 m nach DIN 18723 65.0016

6.990,--



Best.-Nr. Preise Euro ohne MwSt.

Leica Original Zubehör zeichnet sich durch eine hochwertige Verarbeitung und einen hohen Gebrauchswert aus und ist für genaue und sehr genaue Vermessungsarbeiten in Verbindung mit den Leica Vermessungssystemen unbedingt zu empfehlen.

### Leica Akkus

<b>GEB111</b> NiMH Akku für Tachymeter TPS 100, 300, 400, 1100, GPS500, GS 50 und Digitalnivelliere der DNA-Serie, 6 V- 2,1 Ah	66.7318	60,--
<b>GEB 121</b> , wie GEB 111, jedoch 6 V- 4,2 Ah	66.7123	120,--
<b>GEB 211</b> , Lionen Akku für TPS 1200 und GPS 1200, 7,4 V-1,9 Ah	73.3269	135,--
<b>GEB 221</b> , wie GEB 211, jedoch 7,4 V-3,8 Ah	73.3270	200,--
<b>GEB 77</b> , NiCad-Akku für ältere Leica Tachymeter, 12 V-0,6 Ah	43.9149	120,--
<b>GEB 70</b> , NiCad externer Akku 12 V/2,2 Ah	40.2210	180,--
GEV 52, Kabel Instrument - GEB 70	40.9678	105,--
<b>GEB 79</b> NiCad Akkus für NA 2000 und NA 3000 Digitalnivelliere, 12 V-600 mAh	52.2767	170,--

### Leica Ladegeräte

<b>GKL 22</b> , Kleinladegerät für GEB 77, GEB 79 und GEB 70	63.6983	70,--
<b>GKL 112</b> , Schnellladegerät f. GEB 111/121	66.7497	95,--
<b>GKL 211</b> , Schnellladegerät f. GEB 221/211	73.4752	100,--
<b>GKL 221</b> Ladestation mit einer Ladeschale GDI211 für GEB 211, GEB 221 und GEB 70	73.3271	590,--

### Präzisions-Dreifuß GDF 121

Besonders geeignet für motorisierte Tachymeter, da der Dreifuß durch seine stabile Bauweise eine hohe Drehsteifigkeit und damit eine hohe Winkelgenauigkeit gewährleistet ist.	66.7304	250,--
--	---------	--------

### Höhenmessband mit Adapter

Ideales Zubehör zum schnellen und genauen Messen der Instrumenten bzw. Prismenhöhe. Die Ablesung ist schon um die Instrumentenhöhe korrigiert.	66.7718	45,--
--	---------	-------

### Leica Prismenträger GZR 103

drehbar mit optischen Lot	72.5566	300,--
---------------------------	---------	--------

### Sensor Nadirlaserlot SNLL121

zum Zentrieren über Bodenpunkte mit einer Genauigkeit von 1 mm auf 1,5 m. Mit 4 AA-Batterien.	66.7316	600,--
---	---------	--------

### Leica GRZ 101 360Grad Miniprismen-Set

Für vielfältige Anwendungen in der Bau- und Industrievermessung. Prismen-Offset 4 mm. Mit vierteiligem Mini-Prismenstab, Gesamtlänge 1,2 m, anclipbare Dosenlibelle sowie 2 Absteckspitzen, Anschluss ¼ Zoll Innen- und Außengewinde.	64.4327	670,--
Adapter GAD103 für GRZ 101 am Prismenst.	74.2006	40,--

### GRZ GRZ4 360Grad Prisma

(siehe Seite 30)	64.0085	900,--
------------------	---------	--------

### Leica Holz-Stativ GST 120-9

Das Top-Stativ aus hochwertigem Buchenholz mit dreifacher Oberflächenbeschichtung. Rot pulverbeschichtete Metallteile. Das Stativ gewährleistet höchste Drehsteifigkeit und eine lange Nutzungsdauer. Mit Schraubklemmung und selbstschließenden Stativbeinen. Dreieckiger Stativkopf 143 mm Durchmesser. Transportlänge 1,05 m, Arbeitshöhe bis 1,7 2m Gewicht 6,4 kg.	66.7301	260,--
---	---------	--------



Best.-Nr. Preise Euro ohne MwSt.

## Dreifuß GDF85

mit integrierter Dosenlibelle und für DIN Steckzapfen-Systeme, Gewindesteigung der Fußschrauben 1 mm, für Zeiss Tachymeter.

65.0021

Stck.

130,--

## Dreifuß mit 3-Klauensystem

mit integrierter Dosenlibelle

Typ K370 o. opt. Lot (Top-Qualität)

65.0019

210,--

Typ GDF 80 o. opt. Lot (für Preisbewußte)

65.0020

120,--

Typ GDF 80L mit optischen Lot

65.0022

180,--

Typ GDF 80LA mit Laserlot.

65.0025

200,--

## Instrumentenfuß

Dreifuß mit Drehachssystem, 5/8"-Gewinde, Feststellung, Seitenfeinbewegung und Teilkreis für den universellen Einsatz

65.0023

379,--

## Adapter

z. Einsetzen von Prismen mit 5/8"-Anschluß in DIN-Steckzapfen Dreifüße, Höhe 158 o.175 mm

65.0044

27,--

## DIN-Steckzapfen-Adapter.

zum Einsetzen von Geräten mit DIN-Steckzapfen in Dreifüße mit Klauensystem.

65.0024

74,--

## Klauensystem-Adapter

mit 5/8" Außengewinde, drehbare, ohne Klemmschraube zum Einsetzen in "Leica"-Dreifüße.

65.0038

94,--

## Dreifuß-Adapter

zum Einsetzen von Geräten mit Klauensystem in Dreifüße mit Steckzapfen.

65.0034

228,--

## Prismenadapter

oben mit "Leica"-Zapfen unten 5/8" Innengewinde.

65.0036

24,--

## Prismenadapter

oben 5/8" Außengewinde, unten "Leica"-Innenbohrung.

65.0037

24,--

## Prismenadapter

für Klauensysteme mit "Leica"-Zapfen,

Höhe 40 mm.

65.0035

92,--

Höhe 27 mm.

65.0033

92,--

## Optische Bodenlote

Für Fußpunkte mit DIN Steckzapfen, Dosenlibelle, Vergrößerung 2 x

65.0006

198,--

Für Dreifüße mit DIN-Steckzapfen. Mit drehbarem Achssystem für 4-Lagen Messung und horizontalem Einblick. Horizontierung über Kreuzlibellen, Zentriergenauigkeit +/- 0,25 mm / 1,5m. Im Etui

65.0008

379,--

Für Fußpunkte mit drehbarem Achssystem und Klauenzentrierung mit 2-facher Vergrößerung.

65.0007

255,--

Basic Laserlot für Klauensysteme und mit "Leica"-Prismen-Anschluß

65.0010

270,--

## Präzisions-Zenit-Laserlot GEO LL2000

Vollautomatischer, über 2 Achsen elektronisch bis +/-5% selbstnivellierender Auflot-Laser. Die Automatik ist abschaltbar, daher ist eine Neigungseinstellung über Fixpunkte möglich. Robustes, baustellengerechtes, 100% wasserdichtes Metallgehäuse. Reichweite bis zu 300 m. Genauigkeit +/- 5mm/100 m, Laserklasse 2.

Gerät mit Akkus, Lader, Zieltafel, Koffer

65.0015

2.350,--



65.0023



65.0024



65.0044



65.0038



65.0034



65.0036



65.0037



65.0033/35



65.0006



65.0008



65.0007



65.0010



65.0015



Original-Zubehör der Firma Leica



Gerne übersenden wir Ihnen den Spezialkatalog mit Preisliste.



**Schon Sie die Umwelt und sparen Sie dabei:**

**Austausch-Akkuzellen**

**für Zeiss Elta und RecElta**

Akku 708151/ 708152/ 708155	65.0090	55,-
Akku 708146-9901, extern 6 V, 7Ah	65.0100	99,-

**Für Wild/Leica**

Akku GEB 77 - TC 1000 etc.	65.0091	52,-
Akku GEB 70 - externe Batterie	65.0092	87,-
Akku GEB 79 - NA2000	65.0093	62,-
Akku GEB 111 - TC 300 etc.	65.0094	45,-
Akku GEB 121 - TC1100	65.0095	80,-
Akku GEB 87 - Einschubatterie groß	65.0099	63,-

**für Geodimeter**

für Geodimeter 400 (Hufeisenbatterie)	65.0096	102,-
für Geodimeter 500 (Fernrohrbatterie)	65.0097	102,-
Stativbatterie	65.0098	179,-

weitere Akkus auf Anfrage

Preise Euro ohne MwSt.

Stck.



Best.-Nr. Preise Euro ohne MwSt.

**Leica Tachymeter TPS 400**

Diese Gerätereihe eignet sich für alle Standard-Meßaufgaben. Neue Leistungsmerkmale eröffnen Ihnen weitere Einsatzmöglichkeiten. So messen die Geräte der TCR 400 Modelle außer auf herkömmliche Prismen und auf Reflexmarken auch reflektorlos auf Fassaden und andere natürliche Oberflächen und zwar koaxial durch das Fernrohr. Darüberhinaus sorgen das eingebaute Laserlot für ein nahezu müheloses Aufstellen. Die Meßsicherheit wird durch einen automatischen 2-Achsenkompensator gewährleistet. Ein integrierter Speicher für 10.000 Datenblöcke in 16 Jobs, sowie integrierte Programme für die Stationierung, auch freie Stationierung, Höhenübertragung Aufnahme, Absteckung, Flächenberechnung, Schnurgerüstabsteckung Höhe unzugänglicher Punkte und Spanmaß zeichnen diese Geräte weiterhin aus.

Gemeinsame technische Daten und Lieferumfang:  
Fernrohrvergrößerung 30 x, Gesichtsfeld 26 m auf 1 km, Streckengenauigkeit 2 mm + 2 ppm (TPS 400) b.z.w. 5 mm + 3 mm (TPS 410), Gewicht der Meßeinheit 5 kg.

Gerät mit Dreifuß, 2x Akkus (Camcorder), Ladegerät, Autoladeadapter, Kleinprisma, Miniprismenstab, Behälter, Winkelgenauigkeit

TC 407, Winkelgenauigkeit 2 mgon	7.200,--
TCR 407 Power, Winkelgenauigkeit 2 mgon, reflektorlose Meßmöglichkeit bis 170 m	9.200,--
TCR 407 Ultra, Winkelgenauigkeit 2 mgon, reflektorlose Meßmöglichkeit bis 500 m	10.550,--
TC 405, Winkelgenauigkeit 1,5 mgon	8.500,--
TCR 405 Power, Winkelgenauigkeit 1,5 mgon, reflektorlose Meßmöglichkeit bis 170 m	10.500,--
TCR 405 Ultra, Winkelgenauigkeit 1,5 mgon, reflektorlose Meßmöglichkeit bis 500 m	11.850,--
TC 403, Winkelgenauigkeit 0,9 mgon	9.800,--
TCR 403 Power, Winkelgenauigkeit 1,5 mgon, reflektorlose Meßmöglichkeit bis 170 m	11.800,--
TCR 403 Ultra, Winkelgenauigkeit 0,9 mgon, reflektorlose Meßmöglichkeit bis 500 m	13.150,--

Stck.

Zubehör  
s. Seiten  
25 ff.



**Leica Universaltachymeter TPS 800**

Diese Gerätereihe besitzt alle innovativen Merkmale obiger TPS 400-Reihe. Darüberhinaus bietet die erweiterte Tastatur einfachere Eingabemöglichkeiten und weitere interne Programme, wie exzentrischer Zielpunkt, Höhe unzugänglicher Punkte, Höhenübertragung, Kanalmaßstab, Trassenberechnung und geodätische Berechnungsfunktionen die Gewähr für noch komfortableren Einsatz.

Gemeinsame technische Daten und Lieferumfang:  
siehe oben, Gewicht jedoch 5,4 kg.

Gerät, mit Dreifuß GDF111, 2 Akkus (Camcorder), Ladegerät GKL 112 und Datenkabel GEV 102.

TCR 805 Power, Winkelgenauigkeit 1,5 mgon, reflektorlose Meßmöglichkeit bis 170 m	12.800,--
TCR 805 Ultra, Winkelgenauigkeit 1,5 mgon, reflektorlose Meßmöglichkeit bis 500 m	14.150,--
TCR 803 Power, Winkelgenauigkeit 0,9 mgon, reflektorlose Meßmöglichkeit bis 170 m	14.100,--
TCR 803 Ultra, Winkelgenauigkeit 1,5 mgon, reflektorlose Meßmöglichkeit bis 500 m	15.450,--
TCR 802 Power, Winkelgenauigkeit 0,6 mgon, reflektorlose Meßmöglichkeit bis 170 m	15.400,--
TCR 802 Ultra, Winkelgenauigkeit 0,6 mgon, reflektorlose Meßmöglichkeit bis 170 m	16.800,--



## Leica TPS 1200

Die neueste Leica TPS 1200 Tachymeterreihe ist eine konsequente Weiterentwicklung der bewährten und erfolgreichen Vorgängermodelle und ist unter anderem durch die vollständige Harmonisierung mit dem Leica GPS 1200 System ein Meilenstein im Zusammenwirken der Positionsbestimmung über TPS-Terrestrischer Vermessung und der GPS-Satellitenvermessung.

Diese vollständige Harmonisierung von TPS und GPS unter dem Leica Begriff XFunktion beinhaltet im wesentlichen eine einheitliche Objekt-orientierte Datenbankstruktur für Punkte, Linien und Flächen, einen einheitlichen CF-Datenspeicher, ein einheitliches Li-Ionen Akku-Konzept und eine gemeinsam nutzbare Bedieneinheit mit einer einheitlichen grafischen Benutzerführung (siehe unten)

Weitere herausragende Merkmale der TPS1200 Tachymeter-Reihe:

Schnelle, kontinuierliche Winkelmessung.

Hohe Winkelgenauigkeit von 5" bis 1", je nach Modell.

Zweiachs-Kompensator mit 4' Arbeitsbereich und einer Genauigkeit von 0,2 mgon bis 0,5 mgon je nach Modell.

Hohe Streckengenauigkeit im Infrarot-Modus auf Prismen oder Folien von 2 mm +2 ppm innerhalb von typisch 1,5 sec und im Reflektorlosen Modus von 3 mm + 2 ppm (bis 500 m).

Reichweite im reflektorlosen Messmodus bis 300 m auf Kodak Grey und 500 m auf Kodak White bei nur 12 x 40 mm auf 100 m Messpunktgröße, daher keine Messfehler durch Mischflächen.

hochgenauer, schneller ATR Zielsensor auf Standardprismen.

schnelle Zielverfolgung mit 5 km/h bei 20 m Abstand zum Instrument bestens geeignet für Maschinensteuerung durch dynamisches Messen (Tracking) mit 8 Hz.

PowerSearch schnelle 360 Grad Reflektorsuche auf alle Standardprismen mit definierbarem, dynamischem Suchfenster.

Leistungsstarke Anwenderprogramme:

verschiedene Stationierungsmethoden, Aufnahme mit oder ohne Codierung, Absteckung, geodätische Berechnungen, Schnurgerüst, Achsabsteckung, DGM-Absteckung, Satzmessung, Polygonzug. Interner Datenspeicher von 32 MB, Kartenpeicher für CF-Karten bis 256 MB, RS232 C Schnittstelle.

Gewicht 4,8 bis 5,5 kg, je nach Modell und Ausstattung, staub-, waserdicht nach IP 54.



## Fernbedieneinheit RX 1220

zur Bedienung des Tachymeters vom Zielpunkt oder Prismenstab aus und auch für die Bedienung des GPS 1200 Systems (siehe Seite 40). Mit integriertem Funkmodul mit einstellbaren Funkkanälen für ein störungsfreies Arbeiten. Da die Daten im Tachymeter abgespeichert werden besteht keine Gefahr für einen Datenverlust während der Datenübermittlung. Großes 1/4 VGA Touchscreen-Display (320\*240 pixels) für Hintergrundbilder und die Visualisierung der Messung in Plotdarstellung. Alphanummerische Tastatur mit Funktionstasten und RS 232-Schnittstelle. Sehr robust nach Militärstandards und waserdicht nach IP 67. Gewicht mit Akku für 10 Stunden und Adapter für Prismenstab 0,95 kg.



## Leica Geo Office

Schöpfen Sie das volle Potential Ihrer Daten mit LEICA Geo Office aus. Verwalten und visualisieren Sie TPS-, GPS- und Nivellement-Daten in einheitlicher Form. Werten Sie die Daten einzeln oder kombiniert aus. Mit LEICA Geo Office erzielen Sie sicher die bestmöglichen Resultate.

LEICA Geo Office basiert auf der intuitiven, grafischen Benutzeroberfläche der bekannten Windows™-Umgebung. Dadurch ist LEICA Geo Office sehr einfach zu bedienen.

Alle Komponenten haben eine gemeinsame Benutzeroberfläche und kommunizieren nahtlos miteinander. GPS-, TPS- und Nivellement-Daten werden mit standardisierten Modulen bearbeitet. Der Datenfluss zwischen den Instrumenten und der Software ist für alle Module und Instrumente gleich.

LEICA Geo Office enthält die folgende Standard-Funktionalität:

Datenmanagement, Visualisieren und editieren, flexible Protokollerstellung, Flexibler Datenimport- und Export auch DXF, Tools für GPS-, TPS-, und Nivellementsdaten, Simulation der Instrumentenbedienung für Test und Schulung.

Die Standard-Funktionalität kann mit den folgenden leistungsstarken Modulen erweitert werden:

Koordinatentransformation, GPS-Post-Processing, Berechnen von Nivellements, Netzausgleichung, GIS/CAD Export.

## Leica SmartStation – unglaublich vielseitig

Mit der SmartStation können die Stationskoordinaten per Knopfdruck bestimmt werden. Anschlusspunkte, Polygonzüge und Rückwärtsschnitte gehören der Vergangenheit an. Man stellt die SmartStation auf, drückt die GPS-Taste und die SmartStation bestimmt innerhalb weniger Sekunden mit RTK den Standpunkt zentimetergenau, und das bei Entfernungen bis zu 50km zur Referenzstation.

GPS ist vollkommen in die Totalstation integriert. Alle Funktionen von TPS und GPS werden über die TPS-Tastatur bedient. Alle Daten werden in derselben Datenbank auf der gleichen CompactFlash-Karte gespeichert. Ein Speichermedium, ein Display, eine Batterie. Das bedeutet: keine Kabel, keine externen Batterien, keine Datenlogger usw.

Alle Komponenten sind perfekt in ein kompaktes System integriert. Die Modularität der SmartStation bietet absolute Flexibilität: Die Ausrüstung kann nach Belieben eingesetzt werden. Die SmartStation eignet sich perfekt zur Bestimmung des Instrumentenstandpunktes. Sobald der Standpunkt bestimmt ist, nimmt man die SmartAntenna ab und verwendet sie am Lotstock in Verbindung mit dem RX1250 X Controller als vollwertigen RTK Rover.



Controller RX 1250 X



SmartAntenna ATX1230

## Leica SmartStation

### – die neue innovative Art zu vermessen

Ob für Geländeaufnahmen in entlegenen Gebieten, Grenzvermessungen in ländlichen Gegenden, Absteckungen auf Grossbaustellen oder innerstädtische Vermessung von Leitungen, die Leica SmartStation liefert große Zeitersparnis bei der Stationierung und Orientierung mit gleichbleibend hoher Genauigkeit. Sie bietet eine einfache und schnelle Handhabung, einheitliche Daten, automatische Transformationen, hohe Flexibilität und reduziert den zeitlichen Aufwand im Feld.

Die SmartStation erlaubt Einsparungen bei der Stationierung bis 80%. Es sind keine Anschlußpunkte für die Vermessung erforderlich. Den Tachymeter-Standpunkt bestimmt der Anwender über GPS extrem schnell. Die Orientierung erneuert das Instrument automatisch über eine zweite SmartStation GPS Positionierung. Korrekturdaten von ascos oder SAPOS erlauben einen Einsatz der SmartStation an jedem Ort in Deutschland.



Bitte fordern Sie die detaillierten Unterlagen und die aktuelle Preisübersicht an.

## Vorbemerkung:

geodätische GPS Systeme beruhen auf dem Prinzip des Differential GPS (DGPS). DGPS ist die genaue Messung der relativen Position von zwei Empfängern, die gleichzeitig dieselben GPS Signale empfangen und abspeichern. Ein Auswerteprogramm errechnet dann häuslich im sog. Postprocessing aus den gesammelten Rohdaten Basislinien und damit die Positionskoordinaten.

Der Anwender möchte aber üblicherweise die Positionskoordinaten sofort erhalten um Feldvergleiche und Absteckungen vorzunehmen.

Daher werden heute vorzugsweise Echtzeit- oder RTK-DGPS Systeme benutzt. Denn stellt man einen Empfänger, den Referenzempfänger oder die Base, auf einen koordinatenmäßig bekannten Punkt, kann dieser Empfänger die aktuellen Korrekturwerte für die Satellitendaten durch Koordinatenvergleich ermitteln und an einen oder mehrere Empfänger, die sich in demselben Gebiet befinden per Funk oder GSM übertragen. Auf diesen Empfängern, den sog. Rover kann man dadurch eine exakte geodätische Koordinate erhalten. Auch ein Errechnen der Referenzpunktcoordinate unmittelbar vor Ort durch Anmessen koordinatenmäßig bekannter Punkte mit dem Rover ist mit den aktuellen Systemen möglich. Neben einem DGPS System, bei dem der Anwender den Referenzempfänger selbst installiert b.z.w. aufstellt gewinnt ein System, bei dem der Anwender sich in ein vorhandenes Referenzpunktnetz einbindet immer mehr an Bedeutung. Der Vorteil sind hierbei geringere Investitions-, Aufstell-, und Überwachungskosten.

Bedeutende Referenzpunktnetze sind das SAPOS-Netz der Arbeitsgemeinschaft der Landesvermessungsämter und das ascOS-Netz der Ruhrgas AG, welche in unterschiedlichen Genauigkeiten und Übertragungswegen Korrekturdaten liefern. Im GIS-Genauigkeitsbereich, zwischen 1-2 Metern und wenigen dm, per UKW- oder LW-Radiowellen oder im Hochpräzisionsbereich von wenigen cm durch Daten-Decoder und einem GSM-Handy-Modul.



## Leica GPS 1200

Das neu entwickelte Leica GPS 1200 System vereint sowohl neueste GPS Antennentechnologie, schnellste Rechnerperformance sowie bewährte und weiter verbesserte Auswertalgorithmen, was zu einfachen, schnellen und sicheren GPS-Messungen führt.

Durch die vollständige Harmonisierung des GPS 1200 Systems mit den Hochleistungstachymetern der TPS 1200 Reihe, unter dem Leica Begriff XFunktion, mit einer einheitlichen Objekt-orientierten Datenbankstruktur für Punkte, Linien und Flächen, einem einheitlichen Li-Ionen Akku-Konzept, einer einheitlichen Bedienheit mit einheitlichem grafischem Bedienkonzept und einem 1/4 VGA Touchscreen-Display für Hintergrundbilder und die Visualisierung der Messung in Plotdarstellung, ist die Verbindung zu den terrestrischen Aufnahmemethoden uneingeschränkt gegeben.

Die herausragenden Merkmale des Leica GPS 1200-Systems sind:

Hochleistungs-Choke-Ring-Antenne AX1202.

Modular aufgebaut mit von der Antenne getrenntem Empfänger, daher für alle Aufgabenstellungen, sowohl als Rucksacklösung bei nur 1,5 kg Stabgewicht, als Einstablösung oder für Sonderaufgaben einsetzbar und erweiterbar.

Entwickelt nach den Militärstandards, daher sehr robust.

Bestens geeignet für Maschinensteuerung durch dynamisches Messen (Autopunkte) mit 20 Hz.

BlueTooth Adapter zum Anbinden weiterer Messsensoren, wie Echolot oder Laserdistanzmessern zum Anmessen von unzugänglichen Punkten.

Umfangreiche RTK (Realtime-Kinematik)-Algorithmen für zuverlässige und schnelle Messungen, wie der Leica Smart Check-Technologie mit permanentem Monitoring für 99,99% Messsicherheit, bei welchem alle 5 Sekunde eine neue Mehrdeutigkeitslösung errechnet wird, die mit der jeweils vorherigen verglichen wird – mit 1-2 cm Lagegenauigkeit bei 5Hz Messrate, auch dort, wo GPS-Messungen seither nicht möglich waren.

Leica Smart Track-Technologie mit schneller Satellitenverfolgung, schneller Satelliten-Akquisition mit unter 1 sec für Wiederempfang, Resistenz gegen Störsignale und Unterdrückung von Mehrwegeeffekten.

Zukunftssichere Investition da Upgradebar für die neue zivile L2C und die zusätzliche L5-Frequenz.

Sekunden-Sapos-Messungen ohne GSM-Verbindung möglich, mit Postprocessing-Auswertung über Leica GeoOffice und Leica Ski-Pro.

Stand-Alone Genauigkeit mit Egnos Korrekturdaten von 0,6 m Lage und 1,9 m Höhe.

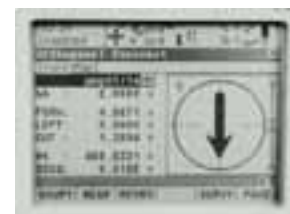

Mit dem englischen Begriff „Smart“ sind innerhalb der GPS1200 Serie mehrere Kerntechnologien versehen. „Smart“ steht für Leistungsstärke und Flexibilität und gleichermaßen für Leichtigkeit. Auf den neuen Leica SmartRover trifft dieser Begriff besser zu als auf jedes andere GPS Vermessungssystem.

**Nur 2,8 kg Gewicht**

Durch seine Leichtigkeit entlastet der SmartRover den Anwender. Weniger Belastung wirkt sich in gesteigerter Effizienz und präziserem Arbeiten aus. Der SmartRover ist eine komplett kabellose Lotstablösung.

**Voll kompatibel zur Leica SmartStation**

Als GPS Herzstück dient die SmartAntenna ATX1230 mit SmartTrack. Sie kann zunächst für die Stationierung des Tachymeters verwendet werden. Danach nimmt man sie einfach ab und setzt sie mit dem RX1250 X Controller als GPS Echtzeit SmartRover ein.

**Neuer Controller RX1250 X**

Der RX1250 X empfängt kabellos die GPS Rohdaten von der SmartAntenna. Die Korrekturdaten kommen kabellos von einem Bluetooth fähigen Mobiltelefon. Die zuverlässigen Smart-Check Algorithmen berechnen die GPS Positionen. Im System 1200 Format werden sie auf einer wechselbaren CF-Card gespeichert. Betriebssystem ist WinCE.

**Neuer SmartHolder für maximale Flexibilität**

Mit dem GHT56 steht ein neuer Halter zur Verfügung. Er nimmt zusätzlich zu dem Controller die bestehenden Kommunikationsmodule des Systems 1200 auf. Man kann zum Beispiel das 70 cm-Funkmodul innerhalb der Funkreichweite nutzen und schalte außerhalb ohne Zeitverlust auf das Mobiltelefon um. Mit dem SmartHolder kann die Ausrüstung auch als GPS Referenzstation betrieben werden.

**X-Function**

Der SmartRover minimiert die Investition für den Anwender, da er absolut identische Bedienung, das gleiche Zubehör und dasselbe Datenformat bietet wie GPS1200, TPS1200 und die Leica Smartstation. Er basiert auf der gleichen GPS Technologie mit SmartTrack und SmartCheck wie GPS1200 und bietet daher beste Genauigkeit und höchste Zuverlässigkeit. Er ist robust und nach militärischen Spezifikationen konstruiert. Wie für alle Leica Instrumente ist Leica Geo Office die geeignete Büro-Software für den SmartRover.



**SmartHolder**

Halter für volle Flexibilität  
Mit dem SmartHolder kann man die unterschiedlichsten Kommunikationsmodule verwenden. SIM Karten für das Telefon/Internet Modul lassen sich durch einen Handgriff schnell auswechseln. Neuere Technologien wie zum Beispiel UMTS lassen sich zukünftig leicht nachrüsten.



**SmartTrack - Robuster CPS Empfang**

SmartTrack lässt den Anwender in schwierigen Situationen wie Abschattungen und Bewuchs länger arbeiten als andere Technologien. SmartTrack bereitet Satellitendaten mit höchster Qualität auf und liefert damit die Grundlage für die Berechnung präziser Positionen.

**SmartCheck - Zuverlässiges RTK**

Smartcheck berechnet die GPS Positionen aus den Satellitendaten. Permanente Neuberechnung und Überwachung der Initialisierung liefert den höchsten Grad an Genauigkeit und Zuverlässigkeit (1 - 2 cm mit 99,99%). Kontinuierliche Prüfungen der Initialisierung werden dem Anwender grafisch angezeigt.

**SmartCheck - ascos/SAPOS**

Das RTK System ist perfekt auf VRS oder FKP Korrekturdaten des ascos und SAPOS Netzes und das zukünftige Netzwerkformat von RTC/W 3.0 abgestimmt.

**SmartCoding - Zeitersparnis, Punkt für Punkt**

Die Punktcodierung lässt sich der gewünschten Arbeitsweise im Feld genau anpassen. Automatische Generierung von Linien und Flächen sowie fertige Auswahllisten für Attribute minimieren die Bedienung und Messzeit auf jedem Punkt. Die grafische Darstellung von Punkten, Linien und Flächen erlaubt schnelle Kontrolle im Feld. Darüber hinaus lässt sich die Ausgabe der thematischen Informationen zur Übernahme in die verschiedensten CAD Systeme anpassen und spart somit viel Zeit während der Auswertung im Büro.

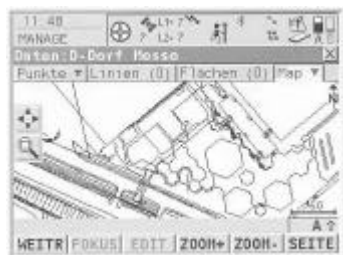

**Leica GS20 PDM  
GIS Datenerfassungssystem**

Die neueste Leica Geosystems Entwicklung für die GIS-Datenerfassung.

Einfachste Handhabung durch die intuitive Benutzführung, der Handy-Tastatur zur leichten Dateneingabe und der kompakten Bauweise (L x B x H von 21,5 x 9 x 5 cm, Gewicht 0,652 kg).

Dank dem reichhaltigen Zubehör, der Bluetooth-Technologie zur Kommunikation mit Rechnern, Mobiltelefone, PDAs kann der GS 20 PDM jederzeit Ihren Aufgaben und Anforderungen angepasst werden.

So kann das Leica GS20 PDM im Standardpaket stand-alone eingesetzt werden. Hierbei ist eine GIS-Datensammlung mit einer Genauigkeit von 3 m möglich.

Unter Einbeziehung von Korrekturdaten und der Post-Processing Software GIS DataPro oder unter Verwendung von Echtzeit Korrekturdaten mittels eines Radiodecoders können Genauigkeiten im Submeter-Bereich erzielt werden.

Eine Genauigkeit im cm-Bereich ist unter Beachtung der entsprechenden Standzeiten, dem Verfahren des DGPS (siehe Seite 40) und Post-Processing mit entsprechenden Zusatzsoftwaremodulen möglich.

Die Einsatzmöglichkeit kann auch durch den Einsatz einer AT 501 Antenne erweitert werden, die für einen verbesserten Empfang und bessere Störsignal-Unterdrückung sorgt.

Die Datenaufzeichnung erfolgt auf Standard-Speicherkarten, wobei mit einer 32 MB Karte und 1 Hz Aufzeichnungsrate 16 Stunden aufgezeichnet werden können.

Für die Datenauswertung steht die Leica GIS DataPro Bürosoftware, ESRI Sharpefile-Unterstützung und eine Export/Import Schnittstelle von ASCII-, dwg-, dxf-, dgn- Files zur Verfügung.

**Leica SR20 Einfrequenz GPS Empfänger**

Der SR 530 erfüllt mit seinen leistungsstarken und flexiblen Eigenschaften verschiedenste Anforderungen der Vermessung - und dies in der Größe eines Handgerätes.

So kann der SR 530 einzeln für Aufgaben der Netzverdichtung und der Aufnahme eingesetzt werden, bei denen durch eine häusliche Auswertung und der Einbeziehung von Korrekturdaten im Rinex-Format Genauigkeiten im cm-Bereich gewünscht werden. Oder Sie ermitteln die Korrekturdaten über einen zweiten SR 530 Einfrequenz GPS Empfänger selbst und werten hiermit direkt im Einsatzgebiet etwa über einen Laptop die Messungen aus. Die Meßmethoden Statische Messung und das Stop + Go-Verfahren können angewählt werden.

Für Detailvermessungen im Sub-Meterbereich und im RTK-Verfahren, also mit der Möglichkeit, die Koordinaten direkt vor Ort zu erhalten, etwa zur Punktuche oder für einen Feldvergleich kann das SR20-Bundle mit einer SR20 Basisausrüstung und einer SR20 Roverausrüstung verwendet werden. Die Korrekturdaten werden hierbei über die integrierte BlueTooth Schnittstelle und entsprechenden GSM-Handys zwischen der SR20 Basisstation und dem SR 530 Rover übermittelt.

Der SR20 kann auch durch ein Software-Update zu einem GS20 PDA zur GIS Datenerfassung mit Merkmalen und Attributen aufgewertet werden



Intuitive Menüsteuerung beschleunigt die Datensammlung



Editieren der Geometrie eines Objektes auf der Stelle mit Hilfe der Datenverwaltungsfunktion



## Caplan

Von der Cremer Softwareentwicklung, München. Ein benutzerfreundliches, preiswertes Programmpaket für Ihren Windows PC. Modular aufgebaut und daher bestens anpaßbar für Ihre Aufgaben. Grundpaket mit Datenimport aller Datenformate, optimalem Datenspeicher und Plan- und Profilausgabe für Lagepläne und Profile. Ergänzungsmodule für geodätische Berechnungen, Tachymeterauswertung, digitales Geländemodell, Massenermittlung nach verschiedenen Methoden, Achsen, Datenanalyse für Bauwerkskontrollmessungen und Netzausgleichung. Eine Demo-CD, eine Einführungsbrochüre in Kursform, Schulungen und Softwarepflege werden selbstverständlich angeboten.

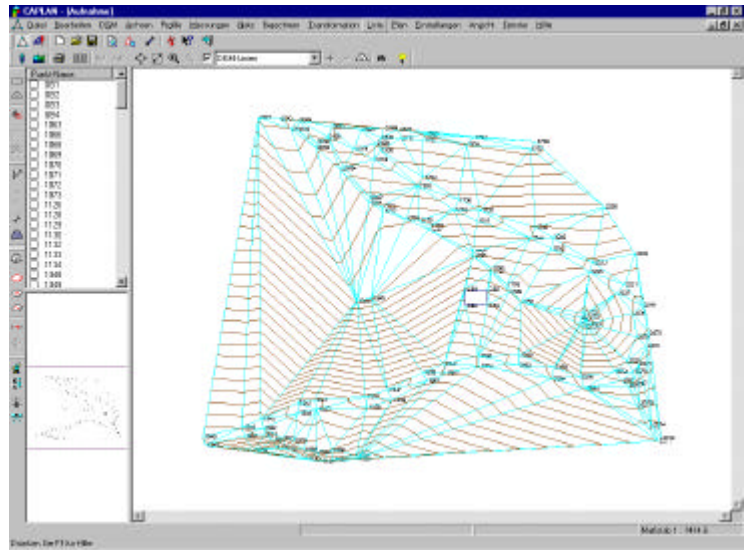

NigraMeis 2.2, Projekt: D:\Programme\Wegweis\CD\Meis\proj\Meisproj1.NIG

Punktnummer	Höhe	Ein.Nr.	DB	dB	Datum	Bereitstellung	Y-Koordinat	Z-Koordinat
1710	48,10183	4	0,0	1	20.10.95	Linienausgleichung	0,00000	
1711	48,31091	4	0,0	1	20.10.95	Linienausgleichung	0,00000	
1760	48,38800	569999	0,0	1			0,00000	
6014	44,85600	569999	0,0	1			0,00000	
6015	44,61623	2	0,0	1	12.05.1995	Feinverlevelment mit Zieschenbl.	0,00000	
6016	44,26353	2	0,0	1	12.05.1995	Feinverlevelment mit Zieschenbl.	0,00000	
6017	43,86027	2	0,0	1	12.05.1995	Feinverlevelment mit Zieschenbl.	0,00000	
6100	43,34100	569999	0,0	1			0,00000	
10001	9,20553	7	0,0	20	01.01.2000	1. Kontrollmessung	0,00000	
10100	8,31049	7	0,0	20	01.01.2000	1. Kontrollmessung	0,00000	
20202	-1,24901	7	0,0	20	01.01.2000	1. Kontrollmessung	0,00000	

guter Punkt    Suchen     Ergebnismodus    Schließen

letzter Punkt    Anzahl Punkte: 146

Masштаб: Meter    EFG

## Nigra für Windows

Die Spezialsoftware für Ihre Nivellements. Verarbeitet Daten von allen Nivellierern, insbesondere Daten, die mit Digitalnivellieren ermittelt wurden. Editieren der Rohdaten, Übernahme der Rohdaten in die Nigra Meßdatendatei, Höhendatei oder spezielle Profildatei. Berechnungen, Druckausgabe. Integrierter Texteditor, Auswertung und Soll-Ist b.z.w. Ist-Soll-Vergleich von Setzungsmessungen.

### Zusatzprogramm Nigra-Grap

für die automatische Erstellung von Längs- und Querprofilen aus Nivellements oder beliebig formatierten X,Y,Z-Koordinaten von Tachymeteraufnahmen

### Zusatzprogramm Nivnet

für die Ausgleichung von Nivellements-Netzen.

## Tachymetrische Bauaufnahmen

mit ELTheo Auswertesoftware zur Online Kommunikation und CAD.

Abgestimmte Messmodi:

- Polare Aufnahme (mit/ohne Reflektor)
- Flächenschnitte speziell für Fassadenvermessung
- Vorwärtsschnitt
- Einfügen von Handmaße oder Distomessungen

Projektensebenen für die Grundriß und Schnittbestimmung:

- Ebene über 3 Punkte
- Parallelebene durch Punkt oder Abstand
- Senkrechte Ebenen

Direkte Kommunikation mit CAD Programmen:

- integrierte 3D CAD Software IntelliCAD 2000
- Meßtools
- Plug in auch für Autocad 14/2000

Erweiterbar mit Bildmessungs- und FM-Modulen (Photogrammetrie)

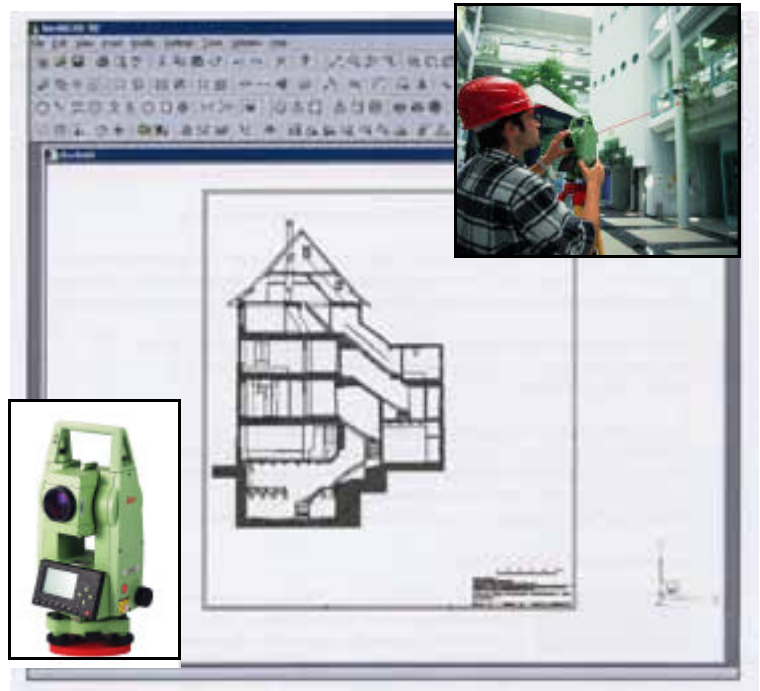



## Inhaltsverzeichnis

Adapter	38	Lattenrichter	9	Transportsack	7
Aufsetzstab	27	Leica Tachymeter	41	Tubenmarker	19
Aufstellsterne	25	Leica Zubehör	39	Universallaser	34
Austauschakkus	40	Libellen	9	Vermarkungsrohre	17
Auswertesoftware	47	Lote	8	Wandadapter	21
Bandmaße	1	Lotgeräte	38	Wandkonsolen	21
Barcode-Latten	33	Magnete	20	Warnflaggen	16
Bautachymeter	37	Magnetsuchgeräte	20	Warnkegel	16
Betonthermometer	14	Markierungsfarbe	19	Warnleuchten	16
Bodenplatten	6	Markierungsnadeln	8	Warnpyramiden	16
Bodensterne	25	Mauerstativ	21	Warnwesten	16
Brückenbolzen	17	Messkeile	9	Winkelfix	10
Brunnenpfeifen	2	Messlupen	23	Winkelmesser	10
Clinometer	11	Messmarken	18	Winkelprismen	11
Dielenhalter	25	Messnägel	17	Zeichendreiecke	22
Digital-Nivelliere	32	Messräder	4	Zeichenschablonen	22
Digital-Theodolite	37	Messstäbe	5		
Disto	3	Messstifte	17		
Doppelpentagone	11	Meterrismarken	18		
Dosenlibellen	9	Meterstäbe	1		
Dreifüsse	38	Montagelaser	34		
Dreikantmassstäbe	22	Navigationsgeräte	12		
Einschlagmarken	18	Neigungslaser	36		
Fächermassstäbe	22	Neigungsmesser	10		
Fadenzähler	23	Neigungssensoren	33		
Feldbuchrahmen	8	Neigungswasserwaagen	10		
Feldbuchtasche	8	Nivelliere	31		
Feldschirm	8	Nivellierlatten	6		
Feldtisch	8	optische Lote	38		
Feuchtemessgeräte	14	Pegellatten	6		
Flexlatten	28	Pendelhalter	30		
Fluchtstäbe	7	Pentagonprismen	11		
Fluchtstabstative	7	Pfeilerplatten	21		
Fotomaßbänder	2	Plan-Flächen-Messer	24		
Fotomaßstäbe	1	Planimeter	24		
Funkgeräte	13	Planschutztaschen	23		
Gefällemesser	11	Planzeiger	23		
Gefällewasserwaagen	10	Polizeikreide	19		
Gefällmesser-/Kompass	11	Präzisions-Wasserwaagen	5		
Geologenhammer	19	Prismen	29		
Geometermaßstäbe	1	Prismenadapter	38		
GIS-GPS-Geräte	46	Prismenstäbe	27		
Glasfaserbandmaße	1	Prismenstabstative	7		
Gleiswinkel	21	Prismenstab-Verlängerungen	27		
GPS-Geräte	12	Punkt laser	34		
GPS-Systeme	44	Reduktionsmassstäbe	22		
Hängestativ	21	Reflexmarken	30		
Hochbaulaser	35	Richtlatten	5		
Höhenbolzen	17	Risslupen	23		
Höhenmarken	18	Rissmessgerät	15		
Höhenmesser	13	Rissmonitore	23		
Holzpflocke	19	Rissvergleichsmassstab	23		
Hydromette	14	Rolltacho	4		
Justierbasis f. Prismenstäbe	26	Rundumprismen	30		
Kabellichtlote	2	Schichtdickenmessgerät	15		
Kabelsuchgeräte	20	Schirmständer	8		
Kanaldeckelheber	19	Schlauchwaage	9		
Kanal-Prismenstab	30	Schleuderthermometer	14		
Kanalbaulaser	36	Schnurgerüstprismen	29		
Kartenwinkelmesser	23	Schreibplatten	22		
Katasterschablonen	22	Senklote	8		
Klemmhalter	25	SmartRover	45		
Kompass	13	SmartStation	43		
Konvergenzmessbolzen	21	Spezialkleber	18		
Kreiden	19	Sprinter-Nivellier	32		
Kreisschablonen	22	Stahlbandmaße	2		
Kreuzscheibe	11	Stative	25		
Kreuztisch	21	Stative, höhenverstellbar	26		
Landkartenmesser	24	Stativsterne	25		
Längenmesser	24	Stückzähler	14		
Laserboy	34	Tachymeter	41		
Laser-Empfänger	28	Taschenrollbandmaße	1		
Laserentfernungsmesser	4	Teleskop-Messstäbe	5		
Laserlatten	28	Teleskop-Nivellierlatten	6		
		Theodolite	37		
		Thermometer	15		

### Bitte beachten Sie:

Die Gestaltung einer Broschüre über unser Verkaufsprogramm erfordert Kompromisse.

So können wir nicht alle Artikel, die wir lagermäßig führen, oder die wir beschaffen können, im Rahmen dieser Broschüre aufführen und abbilden.

Wir haben uns bei der Artikelauswahl von einer möglichst großen Breite und vom Preis-Nutzen-Verhältnis innerhalb einer Artikelgruppe leiten lassen.

Sollten Sie bestimmte, Sie interessierende Artikel oder Artikelgruppen vermissen, so fragen Sie uns bitte an. Auf Grund unserer jahrelangen Erfahrung, unserer Verbindung zu Herstellern und Anwendern, können wir Ihnen zu fast allen Fragen über Meßgeräte und Meßlösungen Auskunft geben.

Die technischen Beschreibungen, Abbildungen und die Preise entsprechen dem Stand der Drucklegung.

Die Auftragsannahme erfolgt unter Zugrundelegung unserer Lieferungs- und Zahlungsbedingungen, die wir unseren Angeboten und Auftragsbestätigungen beifügen.